

OLYMPUS®

**DIGITAL VOICE
RECORDER**

DS-2500

INSTRUCTIONS

ENGLISH.....	1
FRANÇAIS	65
ESPAÑOL.....	129

Thank you for purchasing an Olympus
Digital Voice Recorder.

Please read these instructions for information
about using the product correctly and safely.
Keep the instructions handy for future reference.

To ensure successful recordings, we recommend that
you test the record function and volume before use.

EN

Introduction

- The contents of this document may be changed in the future without advanced notice. Contact our Customer Support Center for the latest information relating to product names and model numbers.
- The illustration of the screen and the recorder shown in this manual may differ from the actual product. The utmost care has been taken to ensure the integrity of this document, but if you find a questionable item, error or omission, please contact our Customer Support Center.
- Any liability for passive damages or damage of any kind occurred due to data loss incurred by a defect of the product, repair performed by the third party other than Olympus or an Olympus authorized service station, or any other reason is excluded.

Trademarks

- Microsoft and Windows are registered trademarks of Microsoft Corporation.
- Macintosh is a trademark of Apple Inc.
- Intel and Pentium are registered trademarks of Intel Corporation.
- SD and SDHC are trademarks of SD Card Association.

Other product and brand names mentioned herein may be the trademarks or registered trademarks of their respective owners.



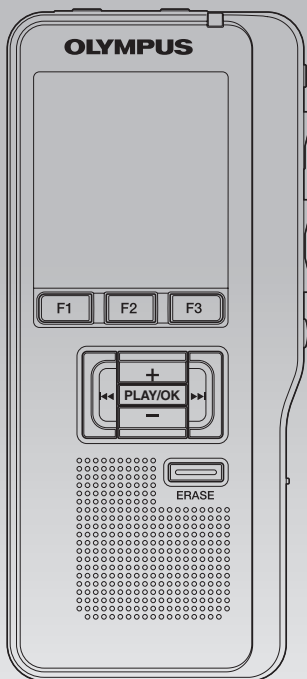

INDEX

Table of contents P.4

Safe and proper usage P.5

Getting started P.8

1

Basic operations P.22

2

Advanced operations P.36

3

Managing files on your PC P.53

4

Other practical use methods P.59

5

Other information P.60

6

Table of contents

Introduction

Table of contents	4
Safe and proper usage	5

Getting started

Main features	8
Memory card	9
Identification of parts	10
Display status indicators (LCD panel)	11
Power supply	12
Inserting batteries	12
Cautions concerning the battery	12
Battery settings	13
Charging by connecting to a computer via USB	14
Connecting the USB-type AC adapter (optional) to charge	15
Turning on/off the power	17
Power Save Mode (Power Save)	17
HOLD	18
Inserting and ejecting a SD card	19
Setting time and date [Time & Date]	20
Changing the time and date	21

Basic operations

Recording	22
New recording	23
Overwrite recording	24
Insert recording	25
Recording modes [Rec Mode]	26
Microphone sensitivity [Mic Sense]	27
Using the Variable Control Voice Actuator [VCVA]	28
Recording monitor	29
Playback	30
Erasing	32
Erasing a file	32
Erasing all files in a folder	33
Partially erasing a file	34

Advanced operations

Selecting folders and files	36
Displaying file information [Information]	37
Index marks	38
Menu list	39
Learning to use the menu	41
Locking files [Lock]	42
Backlight [Backlight]	43
LCD Contrast adjustment [Contrast]	44
LED [LED]	45
Language [Language]	46
System sounds [Beep]	47
Changing the USB class [USB Settings]	48
Formatting the card [Format]	50
Check system information [System info.]	52

Managing files on your PC

DSS Player software	53
Minimum requirement	53
Installing software	54
Uninstalling software	55
Using online help	55
Connecting recorder to PC	56
Connecting to your PC using the USB cable	56
Disconnecting from your PC	57
Running DSS Player Software	58

Other practical use methods

Using as external memory of the computer	59
--	----

Other information

Alarm message list	60
Troubleshooting	61
Technical assistance and support	62
Accessories (optional)	63
Specifications	64

Safe and proper usage

Before using your new recorder, read this manual carefully to ensure that you know how to operate it safely and correctly. Keep this manual in an easily accessible location for future reference.

- The warning symbols indicate important safety related information. To protect yourself and others from personal injury or damage to property, it is essential that you always read the warnings and information provided.



Danger

If the product is used without observing the information given under this symbol, serious injury or death may result.



Warning

If the product is used without observing the information given under this symbol, injury or death may result.



Caution

If the product is used without observing the information given under this symbol, minor personal injury, damage to the equipment, or loss of valuable data may result.

Convention used in this manual

- The word “card” is used to refer to the SD card.
- The word “DSS Player” is used to refer to the DSS Player Standard Dictation Module in Windows environment and DSS Player in Apple Macintosh environment.
- The Notes at the bottom of a page are used for additional information, exceptions, or related events.
- Words in uppercase form such as PLAY or REC are used to describe a function or button on the recorder.

Caution for usage environment

- **To protect the high-precision technology contained in this product, never leave the recorder in the places listed below, no matter if in use or storage:**
 - Places where temperatures and/or humidity are high or go through extreme changes. Direct sunlight, beaches, locked cars, or near other heat sources (stove, radiator, etc.) or humidifiers.
 - Near flammable items or explosives.
 - In wet places, such as bathrooms or in the rain.
 - In places prone to strong vibrations.
- **Never drop the recorder or subject it to severe shocks or vibrations.**
- The recorder may malfunction if it is used in a location where it is subject to a magnetic/ electromagnetic field, radio waves, or high voltage, such as near a TV set, microwave, video game, loud speakers, large monitor unit, TV/radio tower, or transmission towers. In such cases, turn the recorder off and on again before further operation.
- Avoid recording or playing back near cellular phones or other wireless equipment, as they may cause interference and noise. If you experience noise, move to another place, or move the recorder further away from such equipment.
- Do not use organic solvents such as alcohol and lacquer thinner to clean the unit.

Warning regarding data loss:

- Recorded content in memory may be destroyed or erased by operating mistakes, unit malfunction, or during repair work. It is recommended to back up and save important content to other media such as a computer hard disk.
- Any liability for passive damages or damage of any kind occurred due to data loss incurred by a defect of the product, repair performed by the third party other than Olympus, an Olympus authorized service station or any other reason is excluded from the Olympus liability.

Handling the recorder

Warning:

- Keep the recorder out of the reach of children and infants to prevent the following dangerous situation that could cause serious injury:
 - ① Accidentally swallowing the battery, cards or other small parts.
 - ② Accidentally being injured by the moving parts of the recorder.
- **Do not disassemble, repair or modify the unit yourself.**
- Use SD/SDHC memory cards only. Never use other types of cards.
If you accidentally insert another type of card into the recorder, contact an authorized distributor or service center. Do not try to remove the card by force.
- **Do not operate the unit while operating a vehicle.**

Caution:

- **Stop using the recorder immediately if you notice any unusual odors, noise, or smoke around it.**
Never remove the battery with bare hands, which may cause a fire or burn your hands.
- **Do not leave the recorder in places where it may be subject to extremely high temperatures.**
Doing so may cause parts to deteriorate and, in some circumstances, cause the recorder to catch fire. Do not use the charger or AC adapter if it is covered. This could cause overheating, resulting in fire.
- **Handle the recorder with care to avoid getting a low-temperature burn.**
- When the recorder contains metal parts, overheating can result in a low-temperature burn. Pay attention to the following:
- When used for a long period, the recorder will get hot. If you hold on to the recorder in this state, a low-temperature burn may be caused.

- In places subject to extremely cold temperatures, the temperature of the recorder's body may be lower than the environmental temperature. If possible, wear gloves when handling the recorder in cold temperatures.

Battery handling precautions

Danger:

- **Do not solder lead wires or terminals directly onto a battery or modify it.**
- **Do not connect the ⊕ and ⊖ terminals together. This may cause fire, overheating or electric shock.**
- **When carrying or storing the battery, be sure to put it in the provided case to protect its terminals. Do not carry or store the battery with any metal objects (such as key rings). If this warning is not followed, fire, overheating or electric shock may occur.**
- **Do not connect the batteries directly to a power outlet or a cigarette lighter of an automobile.**
- **Do not insert the batteries with their ⊕ and ⊖ terminals reversed.**
- **If any liquid from a battery gets into your eyes, promptly wash it off with clean water and consult your doctor at once.**
- **There is a hole from which gas escapes on the ⊕ terminal. Do not cover or block it.**

Warning:

- **The battery should never be exposed to flame, heated, short-circuited or disassembled.**
- **Do not attempt to recharge alkaline, lithium or any other non-rechargeable batteries.**
- **Never use any battery with a torn or cracked outer cover.**

- **Keep batteries out of the reach of children.**
- **If you notice anything unusual when using this product, such as abnormal noise, heat, smoke, or a burning odor:**
 - ① remove the battery immediately, taking care not to burn yourself, and;
 - ② call your dealer or local Olympus representative for service.
- **Do not expose the rechargeable batteries to water. Do not allow water to contact the terminals.**
- **Do not remove or damage the battery insulating sheet.**
- **Do not use the batteries if you find something wrong with them such as leakage, color change or deformity.**
- **Unplug the charger if the charging is still incomplete after the specified time it should take.**
- **Should any battery liquid get on skin or clothing, promptly wash it off with clean water.**
- **Keep batteries away from fire.**

Caution:

- **Do not subject batteries to strong shocks.**
- **Do not use batteries of different types, voltages, and/or brand names.**
- **Rechargeable battery is exclusively for use with Olympus digital voice recorder DS-2500.**
 - There is a risk of explosion if the battery is replaced with the incorrect battery type.
 - Dispose of the used battery following the instructions.
 - Please recycle batteries to help save our planet's resources. When you throw away dead batteries, be sure to cover their terminals and always observe local laws and regulations.
- **Always charge a rechargeable battery when using it for the first time, or if it has not been used for a long period.**
- **Rechargeable batteries have limited lifetime. When the operating time becomes shorter even if the rechargeable battery is fully charged, replace it with a new one.**

LCD monitor

- The LCD used for the monitor is made with high-precision technology. However, **black spots or bright spots of light may appear on the LCD monitor. Due to its characteristics or the angle at which you are viewing the monitor, the spot may not be uniform in color and brightness. This is not a malfunction.**

Memory Card

Warning:

- **Do not touch the card contacts. This may damage the card.**
- **Do not place the card in locations with static electricity.**
- **Store the card in a location that is out of the reach of children. In case of accidental ingestion, consult a physician immediately.**

Getting started

Main features

1

Main features

- Support type of memory: SD card (☞ P.9).
- Three programmable smart buttons F1, F2 and F3.
- Recording and storing voice in Digital Speech Standard Pro (DS2 format).
- Two recording modes, QP (Quality Playback) mode or SP (Standard Playback) mode (☞ P. 26).
- Overwrite Recording and Insert Recording (partial insertion) available (☞ P.24, P.25).
- Supports USB 2.0. High-Speed, which enables high-speed data transmission from the recorder to your computer.
- Five folders and up to 200 files per folder, for a maximum of 1,000 recordings (☞ P.22).
- It has a built-in Variable Control Voice Actuator (VCVA) function (☞ P.28).
- Large LCD screen with backlight.
- Index mark function which is useful to search particular points in the dictation files (☞ P.38).
- DSS Player software included (☞ P.53).

Memory card

This recorder uses memory in the form of SD card memory.

Compatible cards

The recorder supports cards with memory capacity between 512 MB to 32 GB.

Settings and operating environment relating to the card

Check the latest operating information on the Olympus homepage (<http://www.olympus.com>) when using cards other than the included card. In addition, refer to the following pages as well when handling the card.

- Inserting and ejecting a SD card (P.19).
- Formatting the card [**Format**] (P.50).

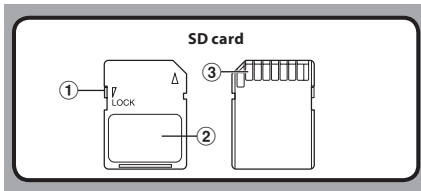

SD card

① Card lock

SD card is equipped with a lock function. When the lock function is used, important data is protected by preventing it from being accidentally overwritten or erased. When the lock function is set [ON] will appear on the display.

② Index area

For writing down information identifying card or content.

③ Contact area

Comes into contact with the recorder's signal read contacts.

Check card information [Card Info.]

Information such as the memory capacity and remaining memory for installed cards can be displayed on the recorder (P.40).

Card Info.	
SD	
Remain	540MB
Capacity	2.0GB

BACK EXIT

Notes

- **When initializing (formatting) a card, confirm that no necessary data is stored on the memory card beforehand. Initialization completely erases the existing data on the card.**
- In some cases cards which have been formatted (initialized) by another device, such as a computer, cannot be recognized. Be sure to format them with this recorder before using.
- The card has a service life. When reaching the end of its life, writing or erasing data on the card will be disabled. In this case, replace the card.
- If you use a PC card adapter compatible with the card to save or delete some data on the card, the maximum recording time on the card may be decreased. To recover the original recording time, initialize/format the card in the recorder.
- Olympus will not be held liable for any data corruption or loss due to misuse of the media card.

Identification of parts

1

Identification of parts

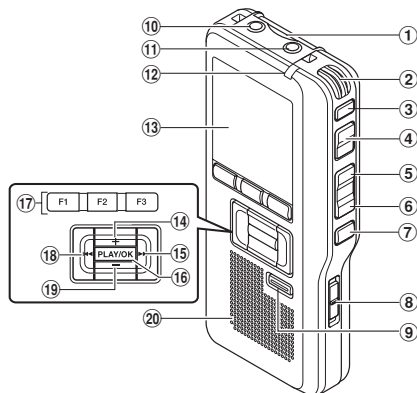

- ① SD card slot
- ② Built-in microphone
- ③ NEW button
- ④ REC button
- ⑤ REW button
- ⑥ FF button
- ⑦ STOP button
- ⑧ POWER/HOLD switch
- ⑨ ERASE button
- ⑩ EAR (Earphone) jack
- ⑪ MIC (Microphone) jack
- ⑫ Record indicator light
- ⑬ Display (LCD panel)

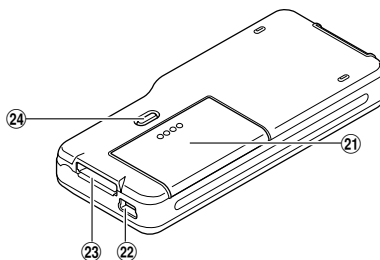

- ⑭ + (Volume) button
- ⑮ Fast Forward (▶▶) button
- ⑯ PLAY/OK button
- ⑰ Smart button (F1, F2, F3)
- ⑱ Rewind (◀◀) button
- ⑲ - (Volume) button
- ⑳ Built-in speaker
- ㉑ Battery cover
- ㉒ PC (USB) terminal
- ㉓ Cradle connector
- ㉔ Battery cover release button

Display status indicators (LCD panel)

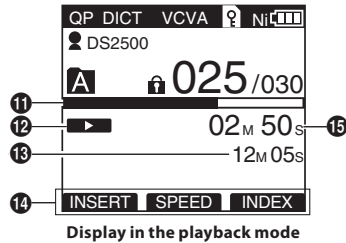
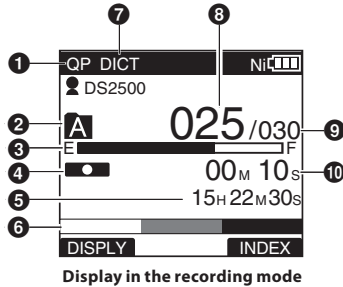

- ❶ Record mode indicator
- ❷ Current folder
- ❸ Memory remaining indicator (E/F bar)
- ❹ Record indicator
- ❺ Remaining recording time
- ❻ Level meter indicator
- ❼ Microphone sensitivity indicator
- ❽ Current file number

- ❾ Total number of files in the folder
- ❿ Recording elapsed time
- ⓫ Playback position bar indicator
- ⓬ Play indicator
- ⓭ Total recording time of the selected file
- ⓮ Button guide display
- ⓯ Current playback time

- Ⓜ Author ID indicator
- Ⓨ Battery indicator
- Ⓩ VCVA (Variable Control Voice Actuator) indicator

- Ⓟ Card lock indicator
- Ⓠ Erase lock indicator

Power supply

Inserting batteries

This recorder can be used with either Ni-MH rechargeable batteries or AAA alkaline batteries.

1

Power supply



- When charging with the recorder, be sure to use the supplied Ni-MH rechargeable batteries (BR404).
- The supplied rechargeable batteries are not fully charged. Before using the recorder or after long periods of disuse, it is recommended that you continuously charge them until full (see P.14, P.15).

- 1 Lightly press down on the battery cover release button, then open the battery cover.

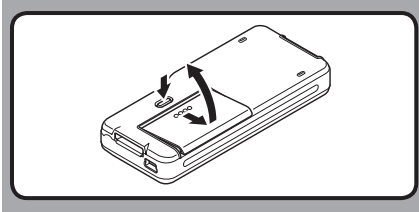

- 2 Insert batteries, observing the correct polarity as shown in the illustration below, then close the battery cover.

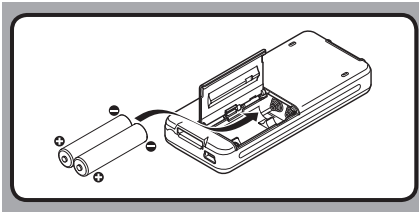

Cautions concerning the battery



Warning:



- Using batteries for which part or all of the external coating (insulating sheath) is peeling off or batteries which have ruptured may cause fluid leaks, overheating, and explosions. For this reason such batteries should absolutely not be used.



- Commercially available batteries for which part or all of the external coating (insulation sheath) has been peeled off should absolutely not be used.

Unusable batteries

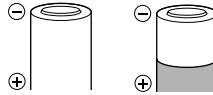

Batteries for which the entire external coating (insulating sheath) is peeled off (naked batteries), or those where it has partially been peeled off.

Notes

- Manganese batteries may not be used in this recorder.
- When changing batteries, AAA alkaline batteries or Olympus Ni-MH rechargeable batteries are recommended.
- **Be sure to turn OFF the recorder before replacing the batteries.** Removing the batteries while the recorder is in use may corrupt the card. If you are recording into a file and the batteries run out, you will lose your currently recorded file since the file header will not be written. It is crucial to replace the batteries when one hash mark is shown in the battery icon.
- Be sure to replace both batteries at the same time.
- **Never mix old and new batteries, or batteries of different types and/or brands.**
- If it takes longer than 15 minutes to replace the dead batteries or if you take the batteries in and out repeatedly at short intervals, you may have to redo the battery and time settings. In this case, the [Battery] screen will appear. For more details, see "Battery settings".
- Remove the batteries if you are not going to use the recorder for an extended period of time.
- When replacing rechargeable batteries, be sure to use Ni-MH rechargeable batteries (optional). The use of other manufacturers' products can damage the recorder and should be avoided.

Battery indicator

The battery indicator on the display changes as the batteries lose power.



- When this [Battery] indicator appears on the display, replace the batteries as soon as possible. When the batteries are too weak, [Zzz] and [Battery Low] appears on the display and the recorder shuts down.

Battery settings

Select to match the battery you are using.

- 1 **Replace the batteries and turn on the recorder** (☞ P.12).
- 2 **Press the + or – button to change the setting.**

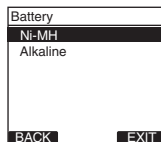

[Ni-MH] (☞):

Select when using the Olympus Ni-MH rechargeable batteries (BR404).

[Alkaline] (☞):

Select when using alkaline batteries.

- 3 **Press the PLAY/OK button to complete the setting.**

- If the "Hour" indicator flashes in the display, see "Setting time and date [Time & Date]" (☞ P.20).

Note

- When playing a voice file, the recorder may be reset due to the reduction of the voltage output of the batteries depending on the volume level even if [Battery] is displayed in the battery indicator. In this case, lower the volume of the recorder.

Charging by connecting to a computer via USB

You can charge the batteries by connecting to a PC's USB port. When charging, be sure to correctly place the rechargeable batteries (supplied) into the recorder (☞ P.12).



Before connecting the USB cable, exit HOLD mode (☞ P.18).

Do not charge primary batteries such as alkaline or lithium batteries. It may cause battery leakage or heating, which may cause the recorder to malfunction.

- 1 Boot the PC.
- 2 Connect the USB cable to the USB port of the PC.

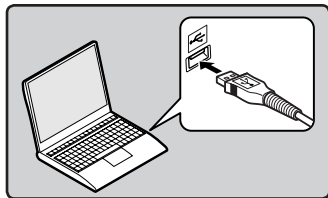

- 3 While the recorder is in stop mode or turned off, connect the USB cable to the connecting terminal on the bottom of the recorder.

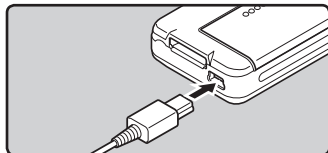

- 4 Press the **PLAY/OK** button to start charging.

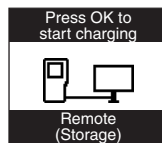

- While [Press OK to start charging] is flashing, press the **PLAY/OK** button.

- 5 Charging is completed when battery indication becomes to [☐].

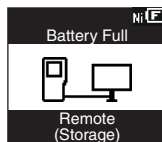

Charging time: approximately 3 hours *

- * It shows the approximate time when charging rechargeable batteries fully from no remaining power at the room temperature. The charging time will be changed depending on the remaining amount and the state of batteries.

Notes

- The recorder cannot be charged when the PC is not turned on. It may not also be charged when the PC is in standby, hibernate, or sleep mode.
- Do not charge the recorder with the USB hub connected.

Connecting the USB-type AC adapter (optional) to charge

It can be charged by connecting to the USB connecting AC adapter (A514) (optional).



- Before connecting the AC adapter, switch the USB connection setting to **[AC Adapter]** (☞ P.48).
- Before connecting the USB cable, exit HOLD mode (☞ P.18).

1 Plug the recorder's USB cable into the AC adapter.

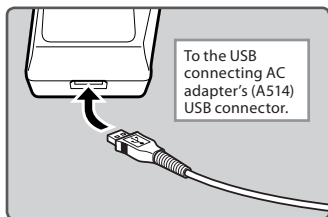

2 Plug the AC adapter into AC outlet.

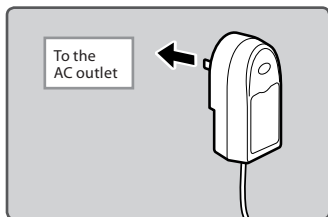

3 While the recorder is in stop mode or turned off, connect the USB cable to the connecting terminal on the bottom of the recorder.

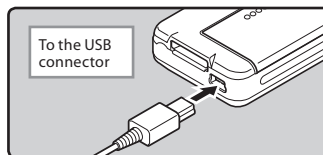

4 Press the PLAY/OK button to start charging.

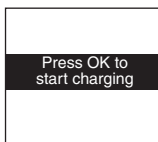

- While [Press OK to start charging] is flashing, press the PLAY/OK button.

5 Charging is completed when [Battery Full] is displayed.

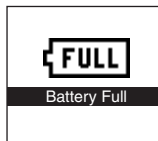

Notes

- Insert the supplied rechargeable battery and set **[Battery]** to **[Ni-MH]**. If **[Battery]** is set to **[Alkaline]**, you cannot recharge (☞ P.13).
- You cannot charge when **[☑]*1** or **[☑]*2** blinks. Charge the batteries at a temperature in the range of 5°C to 35°C (41°F to 95°F).
 - *1 **[☑]**: When the surrounding temperature is low.
 - *2 **[☑]**: When the surrounding temperature is high.
- When using time becomes notably short even after the batteries are fully charged, replace them with new ones.
- Be sure to push the USB connector all the way in. Otherwise, the recorder may not operate properly.
- Be sure to use the included dedicated USB cable. If any other company's cable is used, it may lead to malfunction of the recorder. Also, never use this dedicated cable with any other company's products.
- If selecting **[Composite]** in the USB connection settings:
 - Charge will not be possible if the recorder is operating. Charge will start 1 minute after the end of the operation.
 - Charge may not be possible depending on the application in use on the computer connected.
- In case you would like to charge using the **[Composite]** setting, select **[Optional]** in the USB connection settings, then connect the USB cable to the recorder. Selecting **[AC Adapter]** at the **[USB Connect]** display will enable you to charge (☞ P.48).

Cautions concerning the rechargeable batteries

Read the following descriptions carefully when you use the Ni-MH rechargeable batteries.

Discharging:

Rechargeable batteries self-discharge while not in use. Be sure to charge them regularly before use.

Operating temperature:

The rechargeable batteries are chemical products. The rechargeable batteries efficiency may fluctuate even when operating within the recommended temperature range. This is an inherent nature of such products.

Recommended temperature range:**When operating appliance:**

0°C - 42°C / 32°F - 107.6°F

Charging:

5°C - 35°C / 41°F - 95°F

Storage for a long period:

-20°C - 30°C / -4°F - 86°F

Using the rechargeable batteries outside the above temperature range may result in declining efficiency and shorter battery life. In order to prevent battery leakage or rust, remove the rechargeable batteries from the products when you will not be using them for a long time, and store them separately.

Notes

- This recorder is designed to fully charge batteries regardless of their energy level. However, for best results when charging newly purchased rechargeable batteries or batteries that have not been used for a long time (more than one month), it is recommended to fully charge the batteries then discharge repeatedly for 2 to 3 times.
- When disposing rechargeable batteries, always observe the local laws and regulations. Contact your local recycling center for proper disposal methods.
- If Ni-MH rechargeable batteries are not fully discharged, protect against short-circuiting (e.g. by taping the contacts) before disposing.

Turning on/off the power

When the recorder is not being used, turn the power off to reduce battery consumption to a minimum. Even if the power is turned off, existing data, mode settings, and clock settings will be maintained.

Turning on the power

While the recorder is turned off, slide the **POWER/HOLD** switch to the direction of the arrow.

- The display will turn on, and after [System Check] appears, the power will be turned on. The resume function will bring the recorder back to the stop position in memory before power was turned off.

Turning off the power

Slide the **POWER/HOLD** switch to the direction of the arrow, and hold it for **0.5 seconds or longer**.

- The display shuts off and the power will be turned off. The resume function remembers the stop position before the power is turned off.

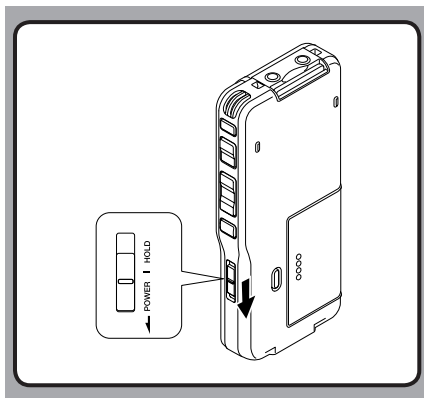

Power Save Mode (Power Save)

When the recorder is ON but not in use for 10 minutes, by default, it will switch to power save mode automatically. To reactivate the recorder again, operate any button or the slide switch.

Power Save Setting

You can set the time to enter Power Save mode from among [5 minutes], [10 minutes], [30 minutes], [1 hour], and [Off].

To exit power save, press any button.

The [Power Save] setting can be changed from the Menu. For more details, refer to "Menu list" (P.39) and "Learning to use the menu" (P.41).

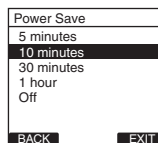

HOLD

If you bring the **POWER/HOLD** switch to the **HOLD** position, the current conditions will be preserved, and all buttons and switches will be disabled. This feature is useful when the recorder has to be carried in a bag or pocket.

Set the recorder to HOLD mode

1

HOLD

Slide the **POWER/HOLD** switch to the **HOLD** position.

- After **[Hold]** appears on the display, the recorder is set to HOLD mode.

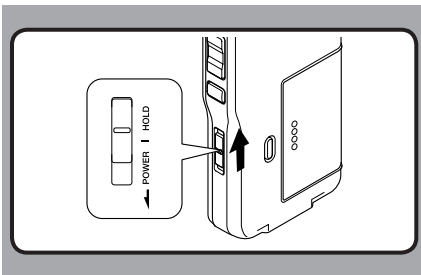

Exit HOLD mode

Slide the **POWER/HOLD** switch to the **(A)** position.

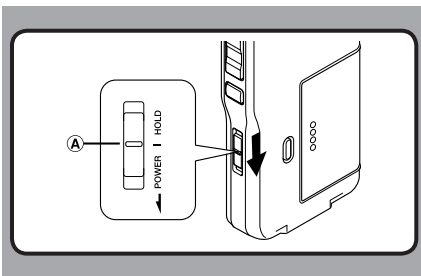

EN

18

Inserting and ejecting a SD card

Inserting a SD card

Insert the SD card fully into the card slot with the card facing the direction shown in the illustration below, until it clicks into place.

- When inserting SD card into the SD card slot, the recorder message **[Please Wait]** will flash on the LCD display for a few seconds while validating the SD card.
- Insert the card keeping it straight.

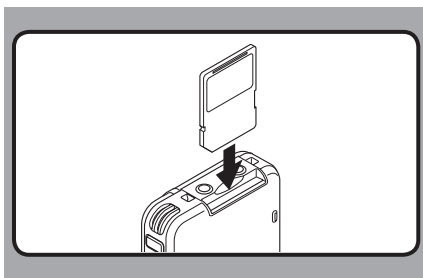

Ejecting a SD card

Push the SD card inward once to unlock it, and let it eject.

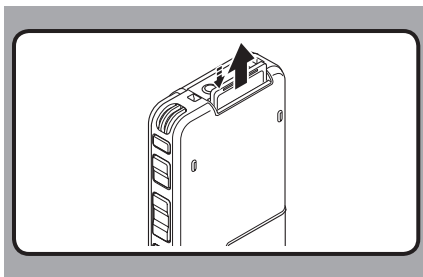

Notes

- The card stops with a click when it is inserted all the way.
- Inserting the card the wrong way or at an angle could damage the contact area or cause the card to jam.
- If the card is not inserted all the way, data may not be written to the card.
- Hold the card straight and pull it out.
- If an unformatted card is installed, the recorder will automatically display the menu format option (☞ P.37).
- Never use any card in the recorder unless it has been formatted on this unit (☞ P.50).
- Never remove the card while the recorder is in operation. This may damage the data.
- Releasing your finger quickly after pushing the card inward may cause it to eject forcefully out of the slot.

1

Inserting and ejecting a SD card

Setting time and date [Time & Date]

Setting the correct time and date on the recorder is very important since every file recorded on the recorder will have the time and date information as part of the file header. This will simplify the file management aspects later on.

1

Setting time and date

The hour indicator will flash automatically when you load batteries before using the recorder for the first time, or after the recorder hasn't been used for a long time.

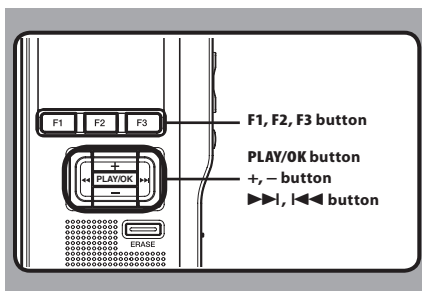

1 Press the ▶▶ or ◀◀ button to select the item to set.

- Select the item from the “hour”, “minute”, “year”, “month” and “day” with a flashing point.

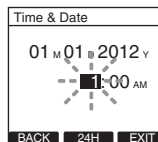

2 Press the + or - button to set.

- Follow the same steps by pressing the ▶▶ or ◀◀ button to select the next item, and press the + or - button to set.

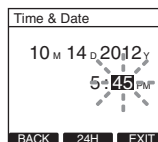

- You can select between 12 and 24 hour display by pressing the F2([24H] or [12H])* button while setting the hour and minute.

Example: 5:45 P.M

5:45 PM (Initial setting) ↔ 17:45

Setting time and date [Time & Date]

- You can choose the order of the year, month, day by pressing the **F2**([M]/[D]/[Y]) or **[D]/[M]/[Y]** or **[Y]/[M]/[D]*** button while setting them.

Example: October 14, 2012

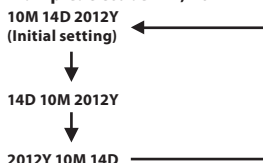

- * The display will vary depending on the status of the settings.

3 Press the **PLAY/OK** button to complete the setting.

- The clock will start from the set date and time. Press the **PLAY/OK** button according to the time signal.

Notes

- If you press the **STOP** button during the setup operation, the settings are cancelled, and the recorder returns to the previous screen.
- You can set the time and date from your PC using DSS Player software (☞ P.53).

Changing the time and date

When the recorder's **POWER/HOLD** switch is turned ON the **[Time & Date]** will be displayed for two seconds. If the time and date is not correct, set it using the procedure below.

1 Press the **+** or **-** button in the **[Device Menu]** screen, then select **[Time & Date]**.

- Refer to P.41 regarding each menu item settings.

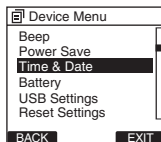

2 Press the **PLAY/OK** or **▶▶▶** button.

- The time and date screen appears. The hour indicator flashes, indicating the start of the time and date setup process. The following steps are the same as Step 1 through Step 3 of "Setting time and date **[Time & Date]**" (☞ P.20).

3 Press the **F3(EXIT)** or **◀◀◀** button to complete the setting.

1

Setting time and date

Basic operations

Recording

2

Recording

The recorder has five folders, [A], [B], [C], [D], [E] and you can select a folder by pressing the **F1 (FOLDER)** button. These five folders can be selectively used to distinguish the kind of recording; for example, Folder [A] might be used to store private information, while Folder [B] might be dedicated to holding business information. Up to 200 messages can be recorded per folder.

By default, the Recording Mode is [QP].

Record function

By default, the RECORD function is configured to record at the current position (overwrite). However, that can be changed to any of the following settings:

- **Append:** Appends the recording to the end of the current file (☞ P.23).
- **Overwrite:** Overwrites the recording starting at the current position in the file (☞ P.24).
- **Insert:** Inserts the recording at the current position in the file (☞ P.25).

Recording related settings

Recording related settings can be configured to provide a suitable recording environment.

- Recording modes [**Rec Mode**] (☞ P.26).
- Microphone sensitivity [**Mic Sense**] (☞ P.27).
- Using the Variable Control Voice Actuator [**VCVA**] (☞ P.28).
- Recording monitor (☞ P.29).

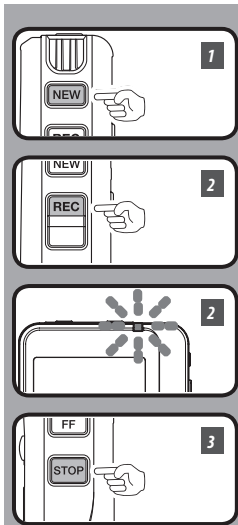

New recording

Create a new file to record in.

1 Press the **NEW** button to create a new file.

- a Selected Author ID
- b New file number
- c Remaining recording time

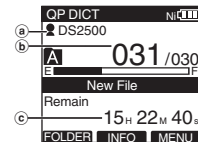

2 Press the **REC** button to start recording.

- The record indicator light glows orange and  (Record indicator) appears on the display. Aim the microphone at the sound source. When you press the **F1 (DISPLY)** button during recording, you can change the LCD screen displays.

- d Record indicator

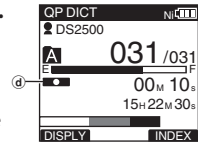

3 Press the **STOP** button to stop recording.

- If you want to append additional recordings to the same file, press the **REC** button again.



Notes

- A beep will sound when the remaining recording time reaches 60 seconds, 30 seconds, and 10 seconds while recording.
- When remaining recording time is less than 60 seconds, the record indicator light starts flashing in orange. When the recording time is decreasing to 30 or 10 seconds, the light flashes faster.
- **[Memory Full]** or **[Folder Full]** will be displayed when the memory or folder capacity is full.
 - Delete unnecessary files before recording any further (☞ P.32) or transfer dictation files to your PC (☞ P.53).

2

Recording

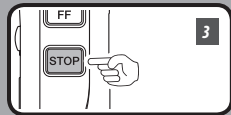
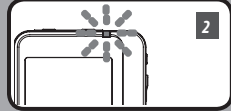

Overwrite recording

You can overwrite a previously recorded file from any point within the file. Note that the overwritten recordings will be erased.

1 Select and play the file you want to overwrite.

- Stop the playback at the point you want to start overwriting.

2 Press the REC button to start overwriting.

- The record indicator light glows orange and  (Record indicator) appears on the display.
- Ⓐ Recording elapsed time
- Ⓑ Total recording time of the selected file

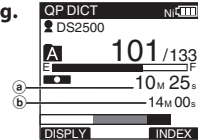

3 Press the STOP button to stop overwriting.

Note

- You cannot select a different recording mode ([QP], [SP]) than that of the original file before overwrite recording.

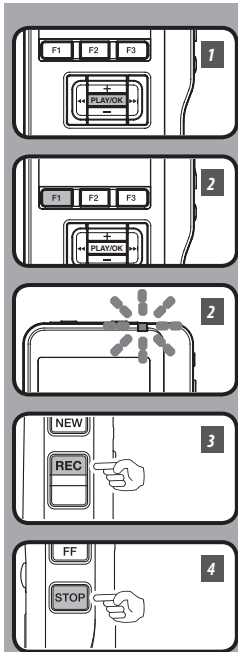

Insert recording

Additional recording can be inserted into previously recorded file.

- 1 Select and play the file you want to insert an additional recording into.
- 2 While playing the file, press the F1 (INSERT) button to insert an additional recording.

- [Insert Rec?] appears on the display.

- 3 Press the REC button to start inserting an additional recording.

- The record indicator light glows orange and [RECORD] (Record indicator) appears on the display.
[Insert Rec] and the remaining recording time will alternate on the display.

- 4 Press the STOP button to stop inserting the additional recording.

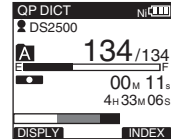
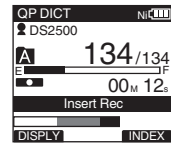
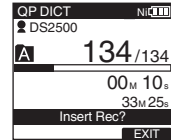

Notes

- The recording time and date of the file is updated to the time and date of the inserted recording.
- You cannot select a different recording mode ([QP], [SP]) than that of the original file before inserting.

Recording modes [Rec Mode]

The recording mode can choose between [QP] (Quality Playback) and [SP] (Standard Playback).

2

Recording modes

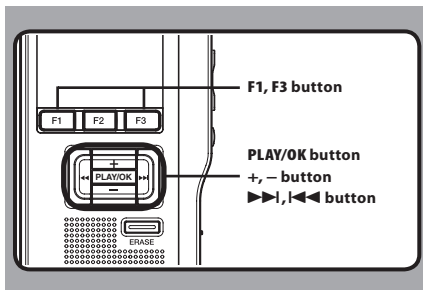

1 Select [Rec Mode] at the [Record Menu] screen, then press the PLAY/OK or ▶▶| button.

- Refer to P.41 regarding each menu item settings.

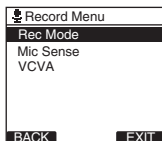

2 Press the + or – button to select [QP] or [SP].

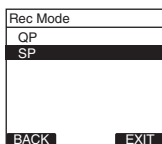

3 Press the PLAY/OK button to complete the setting.

- [Setting fixed] will light up on the display, and it will return to the [Record Menu] screen.
- If you press the ◀◀ or F1 (BACK) button the setting will be cancelled and it will return to the [Record Menu] screen.
- Pressing the F3 (EXIT) button will cancel the contents being set and take you out of the MENU.

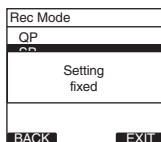

4 Press the F3 (EXIT) or ◀◀ button to close the menu screen.

- Set recording mode is displayed when creating the new file and during recording.
- The recording mode of file recording is displayed during playback and in stop mode.

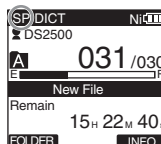

Note

- Choose [QP] mode for recording meetings or lectures with crisp clarity.

Microphone sensitivity [Mic Sense]

You can switch between two microphone sensitivities to meet recording needs: [Dictation] for oral dictation and [Conference] which is suited for situations like meetings and conferences with a small number of people.

The setting status will appear on the display as [CONF] or [DICT].

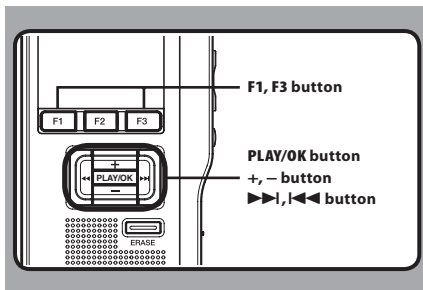

1 Select [Mic Sense] at the [Record Menu] screen, then press the PLAY/OK or >>> button.

- Refer to P.41 regarding each menu item settings.

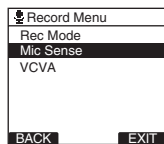

2 Press the + or - button to select [Conference] or [Dictation].

[Conference]: High-sensitivity mode that records sounds in all directions.

[Dictation]: Low-sensitivity mode suited for dictation.

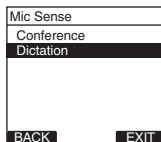

3 Press the PLAY/OK button to complete the setting.

- [Setting fixed] will light up on the display, and it will return to the [Record Menu] screen.
- If you press the <<< or F1 (BACK) button the setting will be cancelled and it will return to the [Record Menu] screen.
- Pressing the F3 (EXIT) button will cancel the contents being set and take you out of the MENU.

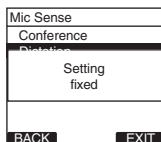

4 Press the F3 (EXIT) or <<< button to close the menu screen.



Using the Variable Control Voice Actuator [VCVA]

The Variable Control Voice Actuator (VCVA) is a function that starts recording automatically when the microphone senses that sounds have reached a preset threshold volume level, and automatically pauses when the volume drops below the threshold. The VCVA feature allows you to conserve memory by automatically stopping recording in instances like long silent periods during meetings. When this is enabled, [VCVA] will appear on the display.

2

Using the Variable Control Voice Actuator

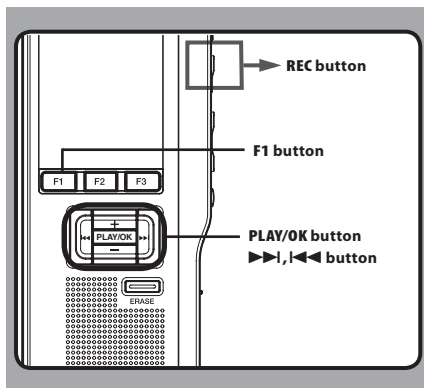

1 Set the VCVA in the menu to [0n].

- Refer to P.41 regarding each menu item settings.

2 Press the REC button to start recording.

- When the sound volume is lower than the preset actuation sound level, recording automatically stops after 1 second approximately, and “Stand by” flashes on the display. The record indicator light glows orange and [RECORD] (Record indicator) appears when recording starts and flashes when recording pauses.

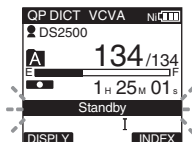

Adjust the start/stop actuation level:

While the recorder is in recording mode, press the [RECORD] or [STOP] button to adjust the actuation level.

- The VCVA level can be set to any of 15 different values. The higher the value is, the more sensitive the recorder can react to sounds. At the highest value, even the faintest sound will activate recording.
- The VCVA actuation level can be adjusted according to the ambient (background) noise.

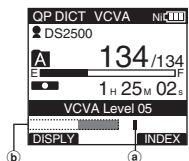

- (a) Start level (Varies according to the sound volume being recorded)
- (b) Level meter indicator (moves to the left/right according to the set level)

Notes

- The start/stop actuation level also varies depending on the selected microphone sensitivity mode (see P.27).
- To ensure successful recordings, prior testing and adjustment of the start/stop actuation level is recommended.

Recording monitor

It is possible to monitor your recording by listening to the recording while recording is in progress. Insert the earphone plug into the earphone jack and use the + or – button to control the volume level.

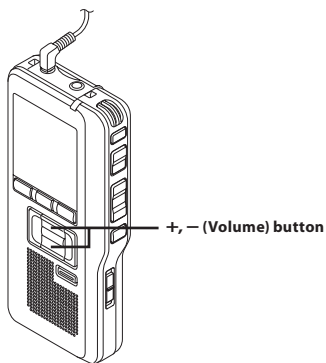

Note

- Insert the plugs in to the end as shown in the illustration when inserting the earphone or external microphone.

Playback

2

Playback

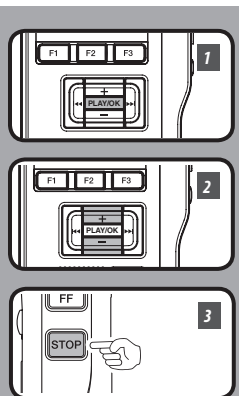

You can start playing a file at any point.

1 Select the file, then press the PLAY/OK button to start playback.

- The  (Play indicator) appears on the display.

a Play indicator

2 Press the + or – button to adjust the volume.

- The display shows the volume level. You can choose between [00] to [30].

b Volume level

3 Press the STOP button at any point you want to stop the playback.

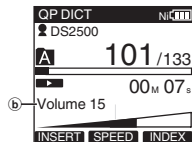
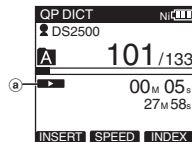

Playback functions	Operation	How to cancel
Fast Forward (FF)	Press the ►►► or FF button once while stopped.	Press the PLAY/OK or STOP button.
Rewind (REW)	Press the ◀◀◀ or REW button once while stopped.	Press the PLAY/OK or STOP button.
Cue (CUE)	Press and hold the ►►► or FF button while stopped or playing a file.	Release the button.
Review (REV)	Press and hold the ◀◀◀ or REW button while stopped or playing a file.	Release the button.
Playback Speed	<p>Press the F2 (SPEED) button during playback.</p> <ul style="list-style-type: none"> Every time the F2 (SPEED) button is pressed, the playback speed will switch. <p>Play (playback): Playback at normal speed.</p> <p>Slow Play (slow playback): Playback speed slows down (-50%), and "Slow play" will turn on.</p> <p>Fast Play (fast playback): Playback speed becomes faster (+50%), and "Fast play" will turn on.</p>	_____

Notes

- If you press the ►►► or **FF** button once while fast-forwarding or twice while stopped, the recorder will stop at the end of the file (F.Skip).
- If you press the ◀◀◀ or **REW** button once while rewinding or twice while stopped, the recorder will stop at the beginning of the file (B.Skip). If the ◀◀◀ or **REW** button is pressed within 2 seconds, the recorder skips to the beginning of the previous file.

Erasing

2

Erasing

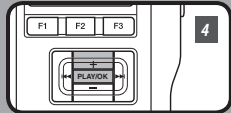
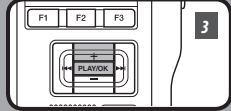
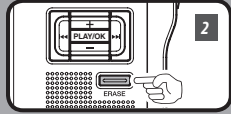

Erasing a file

Erasing or deleting a file from any of the folder on the recorder is a very simple process.

- 1 Select the file you want to erase.
- 2 Press the **ERASE** button.
- 3 Press the **+** button to select **[File Erase]**, then press the **PLAY/OK** button.
- 4 Press the **+** button to select **[Start]**, then press the **PLAY/OK** button.
 - The display changes to **[Erase !]** and erasing will start.

[Erase Done] is displayed when the file is erased. File numbers will be reassigned automatically.

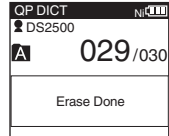
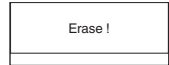
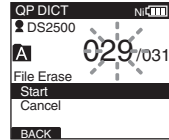
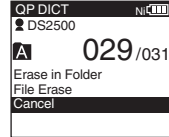

Notes

- An erased file cannot be restored.
- Files cannot be erased in the following cases.
 - File being set **[Lock]** (P.42).
 - Files stored on a locked SD card (P.9).

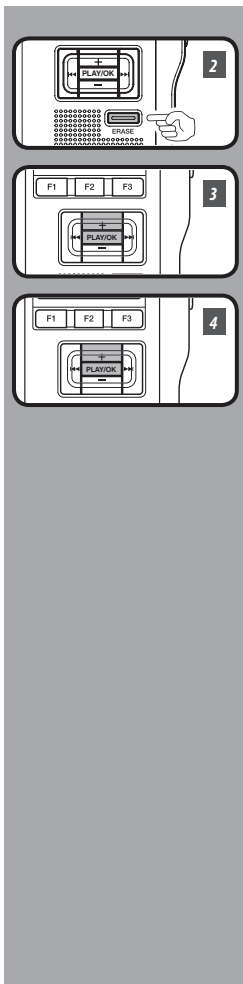

Erasing all files in a folder

All files in a folder can be erased simultaneously.

- 1 Select the file you want to erase.
- 2 Press the **ERASE** button.
- 3 Press the **+** button to select **[Erase in Folder]**, then press the **PLAY/OK** button.
- 4 Press the **+** button to select **[Start]**, then press the **PLAY/OK** button.
 - The display changes to **[Erase !]** and erasing will start.

[Erase Done] is displayed when the files are erased. Any locked files in the folder will be reassigned new file numbers in ascending order.

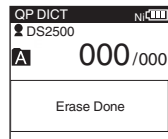
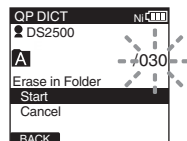
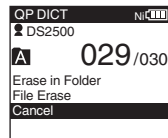

2 Erasing

Notes

- The erasing process may take up to 10 seconds. Do not interrupt this process or data may be damaged.
- Files cannot be erased in the following cases.
 - File being set **[Lock]** (P.42).
 - Files stored on a locked SD card (P.9).

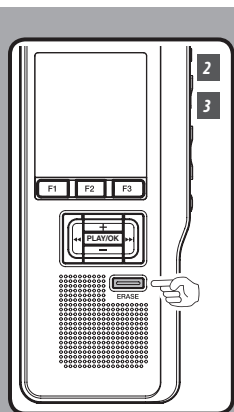

Partially erasing a file

You can erase a selected file in part.

1 Playback the file you would like to partially erase.

2 Press the ERASE button at the point to start erasing.

- While playback continues, [Erase start] will appear on the display.
- If you press the **F2** (▶) button, playback will skip (F.Skip) to the end of the file and then stop. That will be set automatically as the ending point of the partial erase.
- If you press the **F1** (◀) button, playback will skip back (B. Skip) and restart from the partial erase starting point. Playback will continue until the end of the file or until the partial erase ending point is confirmed.

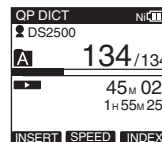

3 Press the ERASE button at the point to end erasing.

- The erase starting point (time) set in step 2 and the ending point (time) set in this step will alternate on the display for 8 seconds.

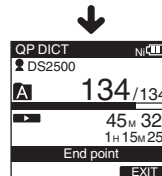
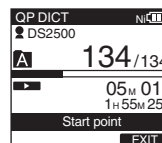

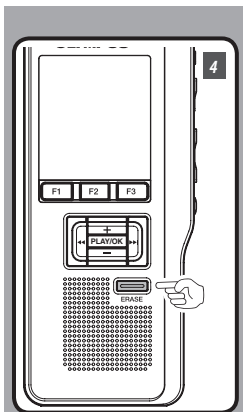

4 Press the ERASE button to confirm erase.

- The display changes to **[Partial erasing !]** and erasing will start.

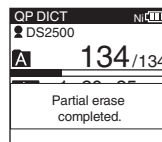
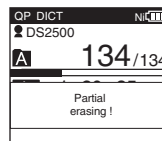

When **[Partial erase completed.]** appears on the display, partial erase is complete.

2

Erasing

Notes

- If the **ERASE** button is not pressed within 8 seconds after the **[Start point]** and **[End point]** are alternately displayed, the recorder will revert to stop status.
- An erased file cannot be restored.
- Files cannot be partially erased in the following cases.
 - File being set **[Lock]** (ⓘ P.42).
 - The SD card lock is turned on (ⓘ P.9).

Advanced operations

Selecting folders and files

3

Selecting folders and files

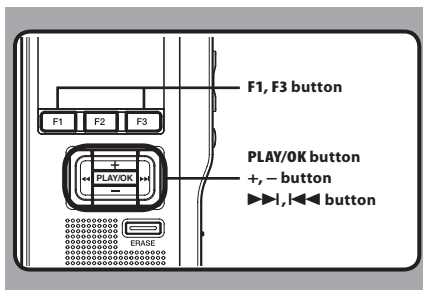

Changing folders

- 1 While the recorder is stopped, press the **F1 (FOLDER)** button.

- The folder list screen will be displayed.

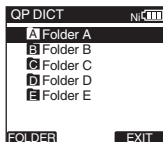

- 2 Press the **+** or **-** button to select the folder, then press the **PLAY/OK** button.

- This will change the folder.
- You can switch folders by pressing the **F1 (FOLDER)** button.

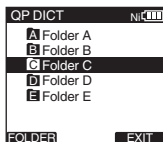

Changing file

- 1 While the file is being displayed, press the **▶▶▶** or **◀◀◀** button.

- This will change and display the file number order for files within the folder.

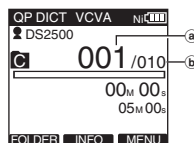

- a Current file number
- b Total number of recorded files in the folder

EN

36

Displaying file information [Information]

The recorder can display a variety of information related to the current file.

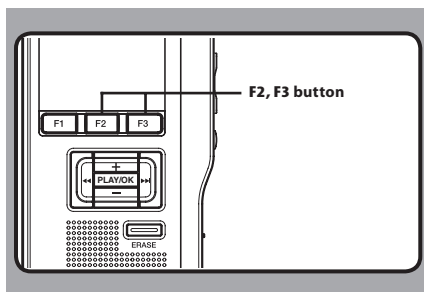

The displayed information

The following information will be displayed.

[File Name]:

File name.

[Rec Time]:

Time and date the file was recorded.

[Author ID]:

Display the Author ID of file.

Note

- When the file that Work Type or the Option Item is set is transferred from PC to this unit, the information will be displayed on the File Information.

1 Select the file containing the information to display.

- Refer to P.36 regarding file selection.



2 Press the F2 (INFO) button.

- The file information is displayed.
- You can display the file information by pressing the **F3 (MENU)** button and selecting **[Information]** from **[File Menu]**.

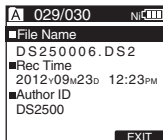

Index marks

Index marks can be placed in a file during recording or playback. Index marks are used to provide a quick and easy way to identify important or significant parts within the file.

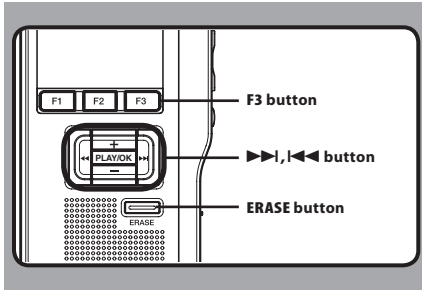

3

Index marks

Setting an index mark

- 1 While the recorder is recording or in playback mode, press the **F3 (INDEX)** button to set an index mark.

- An index number appears on the display.

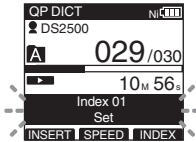

Locating an index mark

- 2 While playing back a file, press and hold the **▶▶| or |◀◀** button.

- The recorder stops for 1 second when it reaches the index mark.

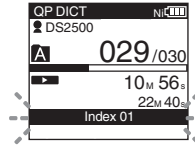

Clearing an index mark

- 3 Locate the index mark you want to clear.
- 4 While the index number appears for approximately 2 seconds on the display, press the **ERASE** button.

- The index mark is erased.

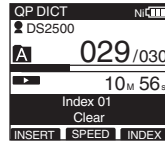





Notes

- Up to 32 index marks can be set with in a file.
- When a file is locked or set to read-only, or when the SD card lock is enabled index mark cannot be erased. Clear the settings before erasing.

Menu list

- Menu setting (While the recorder is stopped, press the **F3 (MENU)** button)

Main menu	Second layer	Setting	Ref.page
 File Menu	Lock	[Off], [On]	P.42
	Information	The file information is displayed.	P.37
 Record Menu	Rec Mode	[QP], [SP]	P.26
	Mic Sense	[Dictation], [Confeuynerence]	P.27
	VCVA	[Off], [On]	P.28
 Display Menu	Backlight	[On], [Off]	P.43
	Contrast	Program contrast level [01]~[12] (Default is [06]).	P.44
	LED	[On], [Off]	P.45
	Languages	[English], [Deutsch], [Français], [Español], [Italiano], [Русском]	P.46
Device Menu (To the next page)			

Main menu	Second layer	Setting	Ref.page
 Devices Menu	Beep	[On], [Off]	P.47
	Power Save	[5 minutes], [10 minutes], [30 minutes], [1hour], [Off].	P.17
	Time & Date	In order of hour, minute, year, month and day.	P.20
	Battery	[Ni-MH], [Alkaline]	P.13
	USB Settings	[USB Connect]: [PC], [AC Adapter], [Optional] [USB Class]: [Composite], [Storage]	P.48
	Reset Settings	Returns the menu settings to their initial state.	P.51
	Format	Initializes the card.	P.50
	Card Info.	[Remain], [Capacity]	P.9
	System Info.	[Model Name], [Version], [Serial]	P.52
File Menu (To the page 39)			

Notes

- The selectable language varies depending on the countries where the product was purchased.
- Items appear in bold letters in the “**Setting**” column to indicate that they are the initial settings.

Learning to use the menu

To navigate through the different options in the menu, use the menu list flow chart (P.39, P.40) and the following steps to modify or change any settings.

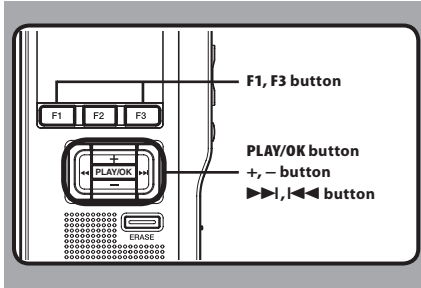

1 Press the F3 (MENU) button.

- The [Main Menu] screen will appear on the display.

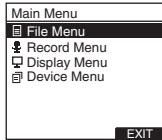

2 Press the + or – button to move to [Main Menu] item to be set.

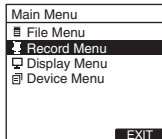

3 Press the PLAY/OK or ▶▶ button.

- Move to the setting of the selected menu items.

4 Press the + or – button to move to the menu item to be set.

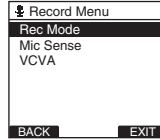

5 Press the PLAY/OK or ▶▶ button.

- Move to the setting of the selected item.

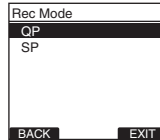

6 Press the + or – button to change the setting.

7 Press the PLAY/OK button to complete the setting.

- If you press the ◀◀ or F1 (BACK) button, the setting will be cancelled and it will return to the menu.
- Pressing the F3 (EXIT) button will cancel the contents being set and take you out of the MENU.

8 Press the F3 (EXIT) or ◀◀ button to close the menu screen.

Locking files [Lock]

When a file is set to [Lock],  will appear on the display, allowing you to prevent important files from accidental erase. Moreover, the file will not be erased even when all files within a folder are erased.

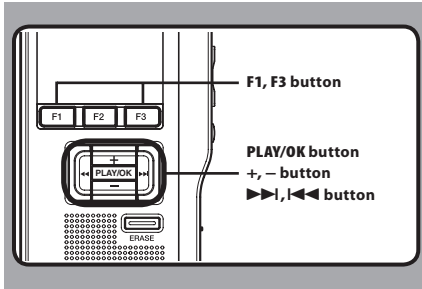

3

Locking files

- 1 Select the file you want to lock.
- 2 Select [Lock] at the [File Menu] screen, then press the PLAY/OK or ▶▶| button.
 - Refer to P.41 regarding each menu item settings.

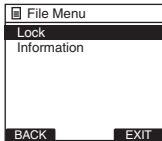

- 3 Press the + or - button to select [On] or [Off].

[On]: Locks the file and prevents it from being erased.  appears on the display.

[Off]: Unlocks the file and allows it to be erased.

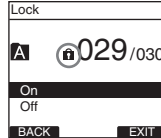

- 4 Press the PLAY/OK button to complete the setting.

- [File Lock On] or [File Lock Off] will light up on the display, and it will return to the [File Menu] screen.
- If you press the ◀◀| or F1 (BACK) button the setting will be cancelled and it will return to the [File Menu].
- Pressing the F3 (EXIT) button will cancel the contents being set and take you out of the MENU.

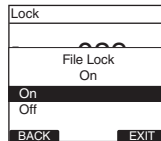

- 5 Press the F3 (EXIT) or ◀◀| button to close the menu screen.



EN

42

Backlight [Backlight]

When the display backlight is set to **[On]**, the backlight will light up for about 10 seconds when a button is pressed.

This is useful in that it allows you to check the display even in dark locations.

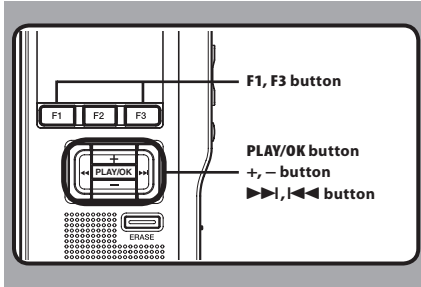

1 Select **[Backlight]** at the **[Display Menu]** screen, then press the **PLAY/OK** or **▶▶|** button.

- Refer to P.41 regarding each menu item settings.

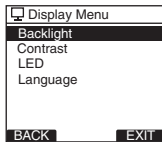

2 Press the **+** or **-** button to select **[On]** or **[Off]**.

[On]: Backlight is enabled.
[Off]: Backlight is disabled.

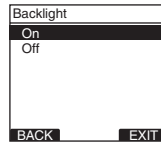

3 Press the **PLAY/OK** button to complete the setting.

- **[Setting fixed]** will light up on the display, and it will return to the **[Display Menu]** screen.
- If you press the **◀◀|** or **F1 (BACK)** button the setting will be cancelled and it will return to the **[Display Menu]** screen.
- Pressing the **F3 (EXIT)** button will cancel the contents being set and take you out of the MENU.

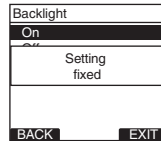

4 Press the **F3 (EXIT)** or **◀◀|** button to close the menu screen.

3

Backlight

EN

43

LCD contrast adjustment [Contrast]

Display contrast can be adjusted from level [01] to [12].

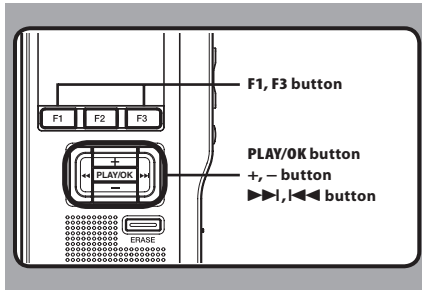

3

LCD contrast adjustment

1 Select [Contrast] at the [Display Menu] screen, then press the PLAY/OK or >>> button.

- Refer to P.41 regarding each menu item settings.

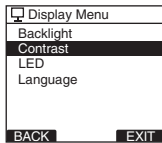

2 Press the + or – button to set the contrast level.

- You can adjust the LCD display contrast level from [01] to [12].

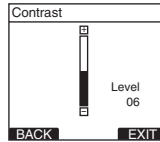

3 Press the PLAY/OK button to complete the setting.

- The set contrast level lights up and will return to the [Display Menu] screen.
- If you press the <<< or F1 (BACK) button the setting will be cancelled and it will return to the [Display Menu] screen.
- Pressing the F3 (EXIT) button will cancel the contents being set and take you out of the MENU.

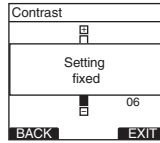

4 Press the F3 (EXIT) or <<< button to close the menu screen.

LED [LED]

You can set it so the Record indicator light does not turn on.

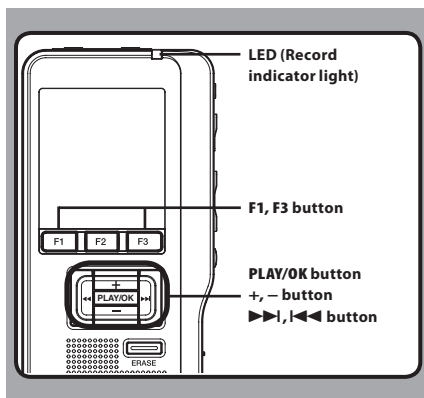

1 Select [LED] at the [Display Menu] screen, then press the PLAY/OK or ▶▶I button.

- Refer to P.41 regarding each menu item settings.

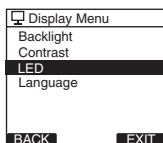

2 Press the + or - button to select [On] or [Off].

[On]: LED light will be set.
[Off]: LED light will be cancelled.

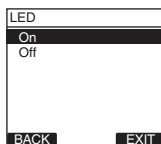

3 Press the PLAY/OK button to complete the setting.

- [Setting fixed] will light up on the display, and it will return to the [Display Menu] screen.
- If you press the ◀◀I or F1 (BACK) button the setting will be cancelled and it will return to the [Display Menu] screen.
- Pressing the F3 (EXIT) button will cancel the contents being set and take you out of the MENU.

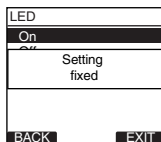

4 Press the F3 (EXIT) or ◀◀I button to close the menu screen.

3

LED

EN

45

Language [Language]

You can select the display language for this recorder. The selectable language varies depending on the countries where the product was purchased.

3 Language

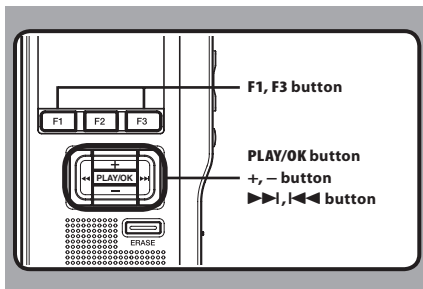

1 Select [Language] at the [Display Menu] screen, then press the PLAY/OK or >>>|<<< button.

- Refer to P.41 regarding each menu item settings.

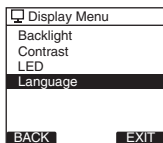

2 Press the + or - button to set the language.

- [English]:** Displays in English.
- [Deutsch]:** Displays in German.
- [Français]:** Displays in French.
- [Español]:** Displays in Spanish.
- [Italiano]:** Displays in Italian.
- [Русском]:** Displays in Russian.

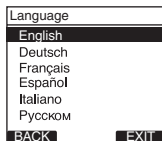

3 Press the PLAY/OK button to complete the setting.

- The displayed language is changed and will return to the [Display Menu] screen.
- If you press the <<<|>>> or F1 (BACK) button the setting will be cancelled and it will return to the [Display Menu] screen.
- Pressing the F3 (EXIT) button will cancel the contents being set and take you out of the MENU.

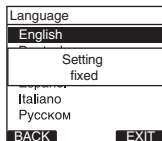

4 Press the F3 (EXIT) or <<<|>>> button to close the menu screen.

Note

- The selectable language varies depending on the countries where the product was purchased.

System sounds [Beep]

When this is set to **[On]**, the recorder beeps to alert you to button operations or warn you of errors.

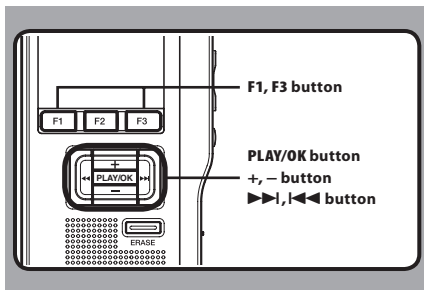

1 Select **[Beep]** at the **[Device Menu]** screen, then press the **PLAY/OK** or **>>>|** button.

- Refer to P.41 regarding each menu item settings.

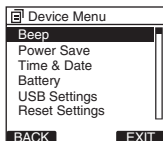

2 Press the **+** or **-** button to select **[On]** or **[Off]**.

[On]: System sounds are enabled.
[Off]: System sounds are disabled.

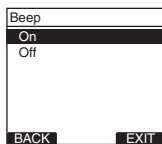

3 Press the **PLAY/OK** button to complete the setting.

- [Setting fixed]** will light up on the display, and it will return to the **[Device Menu]** screen.
- If you press the **<<<|** or **F1 (BACK)** button the setting will be cancelled and it will return to the **[Display Menu]** screen.
- Pressing the **F3 (EXIT)** button will cancel the contents being set and take you out of the MENU.

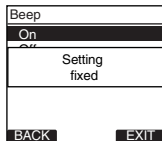

4 Press the **F3 (EXIT)** or **<<<|** button to close the menu screen.

Changing the USB class [USB Settings]

Besides setting to **[PC]** (Connect to PC to transfer files) or **[AC Adapter]** (Connect to AC adapter to recharge the battery), you can switch the USB class according to your usage.

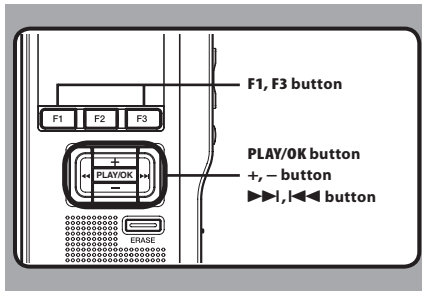

3

Changing the USB class

1 Select **[USB Settings]** at the **[Device Menu]** screen, then press the **PLAY/OK** or **>>|** button.

- Refer to P.41 regarding each menu item settings.

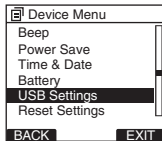

2 Press the **+** or **-** button to select **[USB Connect]** or **[USB Class]**.

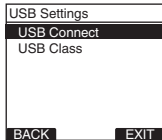

[USB Connect]: Setting for connecting to the PC.
[USB Class]: Setting for USB class.

3 Press the **PLAY/OK** button.

- If you select **[USB Class]**, proceed to the operation of Step 6.

When **[USB Connect]** is selected:

4 Press the **+** or **-** button to change the setting.

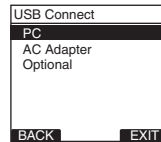

[PC]: Setting for when the recorder is connected to the PC and used as a storage device or composite device. Connected as storage or composite.

[AC Adapter]: Setting for when the recorder is connected to the PC for charging or to the AC Adapter (A514) (optional).

[Optional]: Setting to confirm the connection method each time a USB connection is made.

5 Press the **PLAY/OK** button to complete the setting.

- If you select **[USB Connect]**, proceed to the operation of Step 8.

EN

48

When [USB Class] is selected:

- 6 Press the + or – button to change the setting.

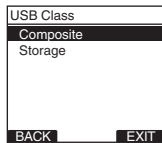

[**Composite**]: Setting when connected to the PC and used as an external memory device, USB speaker or microphone.

[**Storage**]: Recognized as an external memory device from the PC.

- 7 Press the **PLAY/OK** button to complete the setting.
- 8 Press the **F3 (EXIT)** or **◀◀** button to close the menu screen.

Notes

- When you first connect the recorder to your PC as an external storage device, the driver for the recorder will be automatically installed in your PC.
- The PC cannot recognize when the recorder is connected to the PC when setting for the [**USB Connect**] is set to [**AC Adapter**].

Formatting the card [Format]

Cards that have been used in non-Olympus devices, or cards that are not recognized by the recorder, must be formatted before they can be used with the recorder.

To familiarize yourself with the formatting process, read the steps below.

In terms of formatting, only selected cards can be formatted, the recorder's menu settings cannot be initialized. The initialization of menu items should be set up through DSS Player or the recorder's [Reset Settings].

3

Formatting the card

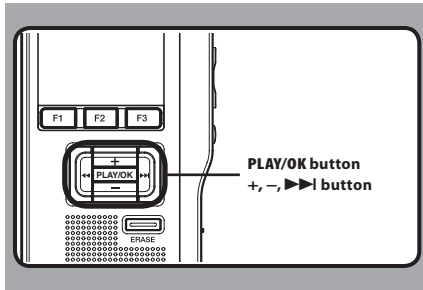

1 Select [Device Menu] at the [Format] screen, then press the PLAY/OK or >>> button.

- Refer to P.41 regarding each menu item settings.

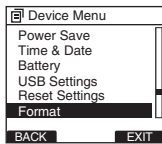

2 Press the + or - button to select [Start] option.

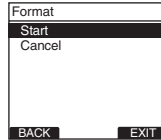

3 Press the PLAY/OK button to confirm [Start] selection.

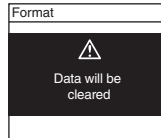

4 Press the + or - button again to select [Start] option.

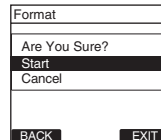

5 Press the PLAY/OK button again to initiate the formatting process.

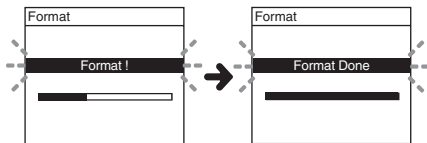

- [Format Done] displays when formatting ends.

Initializing the recorder's menu settings [Reset Settings]

To return the recorder's menu settings to their original status from the time of purchase (initial settings), perform the setting from **[Reset Settings]** in the **[Device Menu]**, or perform the same operation by using DSS Player.

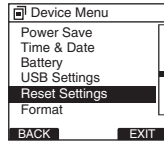

Notes

- The time required to format cards differs depending on the capacity of cards. Do not interrupt the formatting process by the following operations. Doing so will damage the data or card.
 - Remove the card.
 - Remove the batteries.
- When the card is formatted, all the stored data, including locked files, are erased.
- If an unformatted card is inserted, the recorder automatically displays the format option in the menu.
- SD cards for which the SD card lock is enabled cannot be initialized.
- Formatting on the recorder will be quick format. If you format the card, information of file management is refreshed and the data inside the card is not deleted completely. When handing over and disposing the card, be careful about the data leakage from the card. We recommend the card to be destroyed when you dispose the card.

Check system information [System info.]

System information about the recorder like its [Model Name], [Version] and [Serial] can be displayed.

In this recorder, you can check the card Information (☞ P.9) and file Information (☞ P.37).

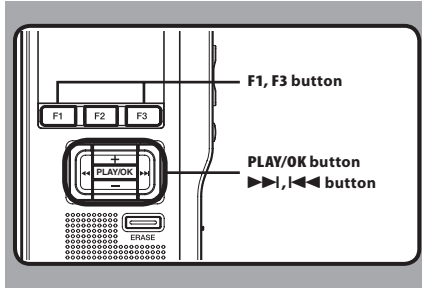

3

Check system information

1 Select [System info.] at the [Device Menu] screen, then press the PLAY/OK or ▶▶| button.

- [Model Name] [Version] [Serial] will appear.
- Refer to P.41 regarding each menu item settings.

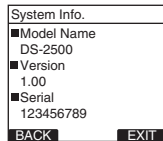
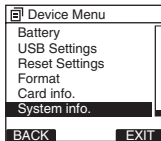

2 Press the PLAY/OK, |◀◀ or F1 (BACK) button.

3 Press the F3(EXIT) or |◀◀ button to close the menu screen.

EN

52

Managing files on your PC

DSS Player Software

The DSS Player is a fully featured software tool that provides a simple to use but sophisticated method of managing your recordings. Some of the features of the DSS Player are:

- Automatic startup of the application by connecting the device.
- Automatic download of Dictation by connecting the device.
- Voice recorder's menu setting.
- Direct recording and editing of existing Dictation through Voice recorder's button.

Make sure that your computer meets the minimum requirements listed below.

Minimum requirement

Windows

Operating System:

Microsoft® Windows® XP:
Professional / Home Edition SP3 x86
Professional / Home Edition SP2 x64

Microsoft® Windows Vista®:
Ultimate / Enterprise / Business / Home
Premium / Home Basic SP2 (both x86/64)

Microsoft® Windows 7®:
Ultimate / Enterprise / Professional / Home
Premium (both x86/64)
Ultimate / Enterprise / Professional / Home
Premium SP1 (both x86/64)

CPU:

Microsoft® Windows® XP / Vista / 7: 1 GHz or higher

RAM:

Microsoft® Windows® XP:
256 MB or more
Microsoft® Windows Vista®:
1 GB or more
Microsoft® Windows 7®:
1 GB or more (32 bit) / 2 GB or more (64 bit)

Hard drive space:

2 GB or more

Browser:

Microsoft Internet Explorer 6.0 or later

Drive:

CD-ROM, CD-R, CD-RW, DVD-ROM drive

Display:

800 x 600 pixels or more, 65,536 colors or more
(16,770,000 colors or more is recommended)

USB port:

One or more free ports

Others:

With the Dictation Module, Transcription Module:
A Microsoft WDM- or MME-compliant and
Windows-compatible sound device

Macintosh

Operating System:

Mac OS X 10.4.11 - 10.7

CPU:

PowerPC® G3 500 MHz or more,
or Intel Core Solo/Duo 1.5 GHz or more

RAM:

256 MB or more (512 MB or more is recommended)

Hard drive space:

200 MB or more

Drive:

CD-ROM, CD-R, CD-RW, DVD-ROM drive

Browser:

Macintosh Safari 3.0.4 or later,
Mozilla Firefox 3.6.20 or later

Display:

1024 x 768 pixels or more, 32,000 colors or more

USB port:

One or more free ports

Others:

Audio device

Notes

- Even if the above conditions are satisfied, self-modified computers, self-upgraded OS or multiple OS environments are not supported.
- Macintosh version does not support voice recognition software.
- For information on the latest OS upgrades compatibility, visit the Olympus Web page at <http://www.olympus-global.com/en/global/>.

Installing software

Be sure to confirm the following before installation:

- Exit all running applications.
- Eject the floppy disk if you are using one.
- If you are running Windows XP/Vista/7 or Mac OS X on the network, you need to log on as an Administrator.

Windows

For the Windows version, there is an installation method for individuals and one for administrators to install on multiple client PCs.

An explanation of the installation method for individuals installing the software on a single PC will be provided here.

1 Insert Olympus DSS Player CD into the CD-ROM drive.

- The installation program will start automatically.
If the installation program does not start automatically, browse your CD-ROM drive and execute [**launcher.exe**].

2 The launcher will startup.

- Select the language you would like to install from the upper-left pull-down menu and click [**DSS Player Standard Installation**].

3 The Install Wizard will begin.

- Once you have consented to the licensing agreement, enter your name, company name, and license ID number (serial number).
The license ID number is printed on the license ID card included inside the recorder package.

4 Proceed with the installation according to the instructions on the screen.

Macintosh

1 Insert Olympus DSS Player CD into the CD-ROM drive.

2 Double-click the CD icon.

3 Double-click the setup icon.

- The Install Wizard will begin.
Once you have consented to the licensing agreement, follow the instructions on the screen to complete the installation.

4 Proceed with the installation according to the instructions on the screen.

5 You will be requested to restart, so conduct a restart by following the instructions.

Uninstalling software

Window

- 1 Exit DSS Player program.
- 2 Click the [start] button on the taskbar.
- 3 Select [Add/Remove programs] from the [Control Panel].
 - A list of installed applications is displayed.
- 4 Select [Olympus DSS Player Standard], then click the [Change/Remove] button.
- 5 Proceed with the uninstallation according to the instructions on the screen.

Macintosh

- 1 Exit DSS Player program.
- 2 Double-click [DSS Uninstaller] in [Application] → [DSS Player] folder.
 - An uninstaller is displayed.
- 3 Proceed with the uninstallation according to the instructions on the screen.

Note

- The dictation files you made are stored in the [MESSAGE] folder. If you don't need them, delete them.
You can confirm the location of the [MESSAGE] folder by clicking on [Options] in the [Tools] menu before uninstalling.

Using online help

For information on the DSS Player usage and features, refer to the Online help.

To start online Help:

Windows

- 1 Click the [start] button, then select [All Programs], [Olympus DSS Player Standard], [Dictation Module Help].
- 2 While DSS Player is running, select the [Help] menu, [Contents].
- 3 While DSS Player is running, press F1 on the keyboard.

Macintosh

- 1 While DSS Player software is running, select [DSS Player Help] from the [Help] menu.

Note

- The Online help will be available after DSS Player software installation.

4

Connecting recorder to PC

4

Connecting recorder to PC

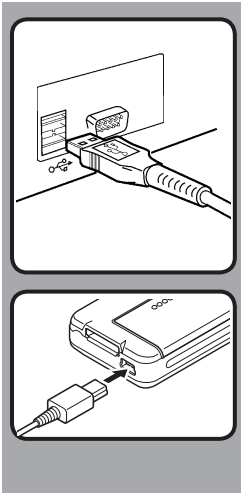

Connecting to your PC using the USB cable

- 1 Boot the PC.
- 2 Connect the USB cable to the USB port of the PC.
- 3 Connect the USB cable to the connecting terminal on the bottom of the recorder.

- [Remote (Composite)] is displayed on the recorder if the USB cable is connected.

Once you connect the recorder to your PC, the recorder will be powered through the USB cable.

While PC connection, the SD card is recognized as the respective removable disk drive.

Notes

- NEVER remove the card or disconnect the USB cable while the record indicator light is flashing. If you do, the data will be destroyed.
- Some PC's may not supply sufficient power and the recorder fails to connect. Refer to your PC user's manual regarding the USB port on your PC.
- Do not connect the recorder to a PC by using a USB hub. Make sure to connect to a USB port on your PC.
- Make sure to push the cable connector all the way in. Otherwise, the recorder may not operate properly.

Disconnecting from your PC

Windows

- 1 Click  on the task bar located at the lower-right corner of the screen. Click [Safely remove USB Mass Storage Device].
 - The drive letter will differ depending on the PC being used.
- 2 Confirm that the record indicator light turns off before disconnecting the USB cable.

Macintosh

- 1 Move the icon of the recorder's drive displayed on desktop to trash box by drag and drop.
- 2 Disconnect the USB cable.

Notes

- NEVER remove the card or disconnect the USB cable while the record indicator light is flashing. If you do, the data on the card will get destroyed.
- Some PC's may not supply sufficient power and the recorder fails to connect. Refer to your PC user's manual regarding the USB port on your PC.
- Do not connect the recorder to a PC by using a USB hub. Make sure to connect to a USB port on your PC.
- Make sure to push the cable connector all the way in. Otherwise, the recorder may not operate properly.
- This is an operational environment for saving the files recorded by this recorder to your PC with USB connection.
- Even if operational environment is satisfied, we do not support upgraded OS, the multi-boot environment or self-modified computers.

Running DSS Player Software

By default, connecting the recorder to your PC, will start the application automatically.

Windows

Disabling automatic start:

1 Right-click the Device Detector in the System Tray in the lower right-hand corner of the screen, then select [Settings startup application].

2 Click [DSS Player Standard].

- The check mark on [DSS Player Standard] disappears.

Manual start:

1 Click the [start] button, then select [All Programs].

- All program menu will be displayed.

2 Select [Olympus DSS Player Standard], then click [Dictation Module].

Macintosh

Disabling automatic start:

1 Click the Dock's System Preferences.

2 Click Device Detector.

3 Turn the automatic startup setting Off.

Manual start:

1 Double click the DSS Player icon for the folder in [Application] → [DSS Player].

- All program menu will be displayed.

2 Register user information.

- The user's registration screen will be displayed at the time of initial startup. Please input the serial number. Please see the seal attached to the CD-ROM package included with the DSS Player, for the serial number. After the input has ended, click [OK] to complete the registration.

Other practical use methods

Using as external memory of the computer

When the recorder is connected to your PC, it will be recognized on your PC as a removable drive.

You can view and access the recorder card from My Computer and download data from the card to your PC using standard windows copy/move and delete commands. You can also upload data from the PC to the card in the recorder in the same way.

Example: Copying Data from PC to Card Using Explorer or Finder

1 Connecting the recorder to your PC.

- For connection procedure, refer to "Connecting to Your PC Using the USB Cable" (P.56).

2 Open Windows Explorer or Finder window.

- [Removable disk] is displayed.

3 Copy the data.

- The recorder will appear as a removable drive icon.

4 Unplug the recorder from a computer.

Note

- NEVER remove the card or disconnect the USB cable while the record indicator light is flashing. If you do, the data on the card will get destroyed.

Other information

Alarm message list

Message	Explanation	Action
[Battery Low]	Battery power is getting low.	Charge the batteries or replace with new batteries (☞ P.12, P.14, P.15).
[File Protected]	Attempt to delete a locked file.	Unlock the file from the file menu (☞ P.42).
[Index Full]	The file is full of index marks (maximum of 32 marks).	Erase index marks that are no longer required (☞ P.38).
[Folder Full]	The folder is full of files (maximum of 200 files).	Erase unnecessary files (☞ P.32).
	The destination folder already has the maximum number of files (200).	Erase unnecessary files (☞ P.32).
[Erase Error]	An error occurred while erasing.	Erase once again. When an Erase Error occurs format the card.
[Card Error]	An incompatible card was inserted.	Insert a compatible card (☞ P.19).
[Unsupported Card]	The card cannot be used with this recorder.	Please remove the card.
[Memory Full]	The card has no remaining memory.	Erase files that are no longer required or insert another card.
[Format Error]	There was an error while formatting the card.	Reformat the card (☞ P.50).
[System Error]	System error detected in the recorder.	This is a malfunction. Contact the place of purchase or Olympus Service Center for repair.
[Insert Card]	There is no card inserted.	Insert a card (☞ P.19).
[Can't make the system file. Connect to PC and delete unnecessary file]	The management file cannot be created due to insufficient space on the card.	Connect the recorder to a computer and delete unnecessary files.

Troubleshooting

Symptom	Probable cause	Action
Nothing appears on the display	The batteries are not loaded properly.	Verify polarity is correct (☞ P.12).
	The batteries are dead.	Charge the batteries or replace with new batteries (☞ P.12, P.14, P.15).
	The recorder is in power off mode.	Turn the power on (☞ P.17).
Won't start	The recorder is in power off mode.	Turn the power on (☞ P.17).
	The batteries are dead.	Charge the batteries or replace with new batteries (☞ P.12, P.14, P.15).
Unable to record	The card does not have enough memory.	Erase unnecessary files or insert another card (☞ P.19, P.32).
	The card is unformatted.	Format the card (☞ P.50).
	The maximum number of files has been reached.	Change to any other folder (☞ P.36).
	The SD card is locked.	Unlock the SD card lock.
No playback tone heard	The earphone is connected.	Unplug the earphones to use the internal speaker.
	The volume level is set to [00] .	Adjust the volume level (☞ P.30).
Unable to erase	The file is locked.	Unlock the file from the file menu (☞ P.42).
	The SD card is locked.	Unlock the SD card lock.
Noise heard during playback	The recorder was shaken during recording.	————
	The recorder was placed near a cell phone or fluorescent lamp while recording or during playback.	Move the recorder.
Recording level too low	The microphone sensitivity is too low.	Set the microphone sensitivity to Conference mode and try again (☞ P.27).

Troubleshooting/Technical assistance and support

Symptom	Probable cause	Action
Unable to set index marks	The maximum number of index marks (32) has been reached.	Erase unnecessary index marks (☞ P.38).
	The file is locked.	Unlock the file from the file menu (☞ P.42).
	The SD card is locked.	Unlock the SD card lock.
Cannot recharge	[Battery] is set to [Alkaline].	When using the supplied rechargeable batteries, set the battery setting to [Ni-MH]. Also, please avoid using the batteries outside the recommended temperature range (☞ P.13, P.16).
	You have not pressed the PLAY/OK button.	When using the USB connection, follow the confirmation display and press the PLAY/OK button.
	[USB Class] is set to [Composite].	Stop the operation on the recorder. Charge will start 1 minute after the end of the operation. Please close the applications in use.
Cannot find the recorded file	Wrong folder.	Switch to the right folder (☞ P.36).
Cannot connect to a PC	Sometimes a connection cannot be made with some PCs running Windows XP or Vista.	You need to change the PC's USB settings. See DSS Player Online help for details (☞ P.55).

6

Troubleshooting/
Technical assistance and support

Technical assistance and support

The following are contact information for technical support for Olympus recorders and software only.

- **Technical Hotline Number in the U.S. and Canada**
1-888-553-4448
- **User Support E-mail address in the U.S. and Canada**
distec@olympus.com
- **Technical Hotline Number in Europe**
Toll free number: 00800 67 10 83 00
available for Austria, Belgium, Denmark, Finland, France, Germany, Italy, Luxemburg, Netherlands, Norway, Portugal, Spain, Sweden, Switzerland, United Kingdom
Charged numbers for the Rest of Europe
+ 49 180 567 1083
+ 49 40 23773 4899
- **User Support E-mail address in Europe**
Audio.Support@olympus-europa.com

EN

62

Accessories (optional)

- **Headset: E62, E102**
Stereo headset for your PC. A helpful tool for PC based transcription.
- **Monaural binaural earphone: E20**
- **Noise-cancellation microphone: ME12 (Dictation microphone)**
Used to get crisp recordings of your own voice by reducing the effects of ambient noise. Recommended to improve the accuracy when using voice-recognition software.
- **External microphone: ME15**
A lavalier omni-directional microphone that clips to clothing. Used to record your own voice or people near you.
- **Highly sensitive noise-cancellation monaural microphone: ME52W**
This microphone is used to record sound at a distance while minimizing surrounding noise.
- **Connecting cord: KA333**
Use to connect the microphone jack of the recorder to a radio or other sound source.
- **Telephone pickup microphone: TP8**
Earphone type microphone can be plugged into your ear while phoning. The voice or conversation over the phone can be clearly recorded.
- **Ni-MH rechargeable battery and charger set: BC400 (Europe only)**
BC400 comes with an Ni-MH rechargeable battery charger (BU-400) and 4 Ni-MH rechargeable batteries (BR401) as a pack. This charger can quick charge Olympus AA or AAA Ni-MH rechargeable batteries.
- **Ni-MH rechargeable battery: BR404**
High-efficiency rechargeable long life batteries.
- **USB connecting AC adapter: A514**
DC5V AC Adapter for USB connection.
- **Docking Station: CR10**

Specifications

General points

- **Recording format:**
DS2 (Digital Speech Standard Pro)
- **Recording media:**
SD-card: 512 MB to 32 GB
- **Input level:**
- 70 dBv
- **Sampling frequency:**
[QP] mode: 16 kHz
[SP] mode: 12 kHz
- **Overall frequency response:**
[QP] mode: 200 Hz to 7,000 Hz
[SP] mode: 200 Hz to 5,000 Hz
- **Recording time (2 GB Card):**
[QP] mode: 148 h.
[SP] mode: 303 h.
- **Guide to battery life**
The following values are strictly references.
 - Alkaline battery**
 - During recording mode**
(Built-in microphone):
[QP] mode: Approx. 40 h.
[SP] mode: Approx. 50 h.
 - During playback mode**
(Earphone playback):
All mode: Approx. 48 h.
 - Ni-MH rechargeable batteries**
 - During recording mode**
(Built-in microphone):
[QP] mode: Approx. 30 h.
[SP] mode: Approx. 37 h.
 - During playback mode**
(Earphone playback):
All mode: Approx. 35 h.
- **Speaker:**
Built-in ø23mm round dynamic speaker
- **MIC/EAR jack:**
ø3.5 mm mini-jack, impedance
MIC 2 kΩ, EAR 8 Ω or more
- **Maximum working output (3 V DC):**
300 mW or more (8 Ω speaker)

- **Maximum headphone output:**
≤ 150 mV (according to EN 50332-2)
- **Input power requirement:**
Batteries: Two AAA batteries (LR03) or
two Ni-MH rechargeable batteries
External power supply:
USB connecting AC adapter (A514) 5 V
- **External dimensions:**
113.5 mm × 50.0 mm × 17 mm
(without protrusions)
- **Weight:**
105 g (Including alkaline batteries)
- **Operating temperature:**
0°C - 42°C / 32°F - 107.6°F

Memory sizes of cards and approximate recording times *1

Memory size	[QP] mode	[SP] mode
512 MB	37.5 hr.	77 hr.
1 GB	73 hr.	150 hr. *2
2 GB	148 hr. *2	303 hr. *2
4 GB	290 hr. *2	595 hr. *2
8 GB	588 hr. *2	1205 hr. *2
16 GB	1178 hr. *2	2413 hr. *2
32 GB	2363 hr. *2	4843 hr. *2

The above are the standard times, and the available recording time will vary depending on the card.

*1: Available recording time for one continuous file.
Available recording time may be shorter if many short recordings are made.

*2: Total recording time of several files. The maximum recording time per file is 99 hours 59 minutes.

Specifications and design are subject to change without notice.

Battery life is measured by Olympus. It varies greatly according to the type of batteries used and the conditions of use.

OLYMPUS®

**ENREGISTREUR
VOCAL NUMÉRIQUE**

DS-2500

MODE D'EMPLOI

Merci d'avoir porté votre choix sur cet
enregistreur vocal numérique.

Lisez ce mode d'emploi pour les informations
concernant l'emploi correct et sûr de l'appareil.
Conservez-le à portée de la main pour toute référence
ultérieure.

Nous vous recommandons de tester la fonction
d'enregistrement et le volume avant l'utilisation
pour obtenir de bons enregistrements.

FR

Introduction

- Le contenu de ce document peut être modifié par la suite sans préavis. Veuillez contacter notre centre de service après-vente pour obtenir les dernières informations concernant les noms de produits et les numéros de modèles.
- Les captures d'écran et les illustrations de l'enregistreur présentées dans ce manuel peuvent ne pas correspondre au produit réel. Le plus grand soin a été pris afin d'assurer l'intégrité de ce document, mais si vous avez un doute ou si vous trouvez une erreur ou une omission, veuillez contacter notre centre de service après-vente.
- Toute responsabilité pour dommages passifs ou dommages de quelque nature que ce soit survenus à cause d'une perte de données causée par un défaut du produit, réparation effectuée par un tiers autre que Olympus ou un service agréé par Olympus, ou toute autre raison est exclue de la responsabilité de Olympus.

Marques commerciales

- Microsoft et Windows des marques de fabrique déposées par Microsoft Corporation.
- Macintosh est une marque de Apple Computer Inc.
- Intel et Pentium sont des marques de fabrique déposées par Intel Corporation.
- SD et SDHC sont des marques de fabrique de SD Card Association.

Les autres noms de produits et de marques indiqués ici peuvent être des marques de fabrique ou des marques de fabrique déposées de leurs propriétaires respectifs.



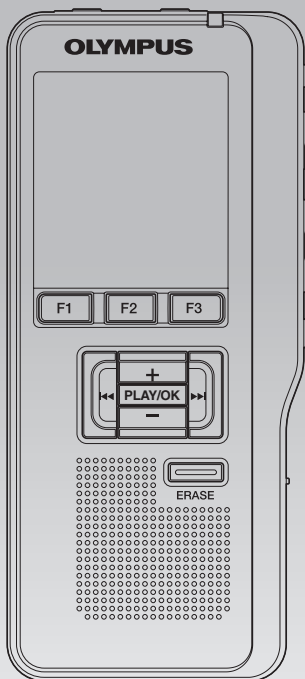

INDEX

Table des matières P.68

Pour un emploi sûr et correct P.69

Préparatifs P.72

1

Opérations de base P.86

2

Opérations avancées P.100

3

Gestion des fichiers sur votre PC P.117

4

Autres méthodes d'utilisation pratique P.123

5

Autres informations P.124

6

Table des matières

Introduction

Table des matières	68
Pour un emploi sûr et correct	69

Préparatifs

Caractéristiques principales	72
Carte mémoire	73
Identification des éléments	74
Affichage des indicateurs d'état (panneau ACL).....	75
Alimentation	76
Insertion des piles	76
Précautions concernant les piles.....	76
Configuration des piles	77
Rechargement par connexion à un ordinateur via un port USB	78
Branchez l'appareil à l'adaptateur AC de connexion USB (facultatif) pour le charger.....	79
Allumer/couper l'alimentation.....	81
Mode économie d'énergie (Eco Energie).....	81
Verrouillage clavier	82
Insertion et éjection des cartes SD	83
Réglage de l'heure et de la date [Heure et Date]... 84	
Modifier l'heure et la date.....	85

Opérations de base

Enregistrement.....	86
Nouvel enregistrement	87
Ecrasement d'enregistrement.....	88
Enregistrement d'insertion.....	89
Modes d'enregistrements [Mode Enregist.]	90
Sensibilité du microphone [Sens. micro]	91
Utilisation du déclenchement à la voix [VCVA]... 92	
Contrôle de l'enregistrement.....	93
Lecture	94
Effacement	95
Effacement d'un fichier.....	96
Effacement de tous les fichiers d'un dossier	97
Effacement partiel d'un fichier.....	98

Opérations avancées

Sélection de dossiers et de fichiers	100
Informations sur le fichier affiché [Informations]... 101	
Marques index	102
Liste de menus	103
Apprentissage de l'utilisation des menus.....	105
Verrouillage de fichiers [Verrouiller].....	106
Rétro éclairé [Rétro éclairé].....	107
Réglage du contraste de l'écran ACL [Contraste]... 108	
LED [LED]	109
Langage [Language].....	110
Avertissements sonores [Signal]	111
Modification de la classe USB [RéglagesUSB] ... 112	
Formatage de la carte [Format].....	114
Vérification des informations de système [Info Système]	116

Gestion des fichiers sur votre PC

Logiciel DSS Player	117
Minimum exigé	117
Installation du logiciel	118
Désinstaller un logiciel.....	119
Utiliser l'Aide en ligne	119
Connecter l'enregistreur à votre PC.....	120
Connexion à votre PC avec le câble USB	120
Déconnecter l'enregistreur de votre PC	121
Mise en marche du logiciel DSS Player	122

Autres méthodes d'utilisation pratique

Utilisation comme mémoire externe du PC	123
---	-----

Autres informations

Liste des messages d'alarme.....	124
Dépannage	125
Assistance technique et soutien	126
Accessoires (options)	127
Spécifications	128

Pour un emploi sûr et correct

Avant d'utiliser votre nouvel enregistreur, lisez attentivement ce manuel pour savoir comment l'utiliser de manière sûre et correcte. Conservez ce manuel à un endroit facilement accessible pour toute référence ultérieure.

- Les symboles Avertissement indiquent des informations importantes liées à la sécurité. Pour vous protéger vous-même et les autres contre les blessures ou contre les dégâts matériels, il est essentiel que vous preniez toujours en compte les avertissements et informations fournis.



Danger

Si le produit est utilisé sans respecter les informations données sous ce symbole, des blessures graves, voire mortelles pourraient en résulter.



Avertissement

Si le produit est utilisé sans respecter les informations données sous ce symbole, des blessures voire la mort pourraient en résulter.



Attention

Si le produit est utilisé sans observer les informations données sous ce symbole, des blessures, des dommages à l'appareil ou des pertes de données pourraient en résulter.

Conventions utilisées dans ce manuel

- Le mot "carte" se rapporte aux cartes SD.
- Les mots "DSS Player" se rapportent au DSS Player Standard Dictation Module de l'environnement Windows et au DSS Player pour l'environnement Apple Macintosh.
- Les remarques en bas de page se rapportent à des informations supplémentaires, des exceptions ou des événements en rapport.
- Les mots en majuscules tels que PLAY ou REC décrivent une fonction ou une touche sur l'enregistreur.

Précautions pour l'environnement d'utilisation

- **Pour protéger la technologie de haute précision contenue dans ce produit, ne jamais laisser l'enregistreur dans les endroits indiqués ci-dessous, que ce soit en utilisation ou pour le rangement:**
- Endroits où les températures et/ou l'humidité sont élevées ou passent par des changements extrêmes. En plein soleil, à la plage, dans des voitures fermées, ou près d'autres sources de chaleur (poêle, radiateur, etc.) ou des humidificateurs.
- Près de produits inflammables ou explosifs.
- Dans des endroits sablonneux ou poussiéreux.
- Dans des endroits prédisposés à de fortes vibrations.
- **Ne jamais laisser tomber l'enregistreur ou le soumettre à des chocs violents ou à des vibrations.**
- L'enregistreur peut présenter un dysfonctionnement s'il est utilisé en présence d'un champ magnétique/ électromagnétique, d'ondes radio ou de lignes à haute tension, par exemple à proximité d'un téléviseur, d'un four à micro-ondes, d'une console de jeux vidéo, de haut-parleurs, d'un grand moniteur, d'une tour de télévision/radio ou de pylônes électriques. Le cas échéant, éteignez l'enregistreur, puis rallumez-le avant de continuer à l'utiliser.
- Évitez d'effectuer un enregistrement ou une lecture près d'un téléphone cellulaire ou de tout autre appareil sans fil, car ils risquent de provoquer des interférences et des parasites. En cas de parasites, installez-vous ailleurs, ou éloignez davantage l'enregistreur de ces appareils.
- N'utilisez pas de solvant organique, tel qu'alcool ou diluant pour vernis, pour nettoyer l'enregistreur.

Avertissement relatif aux pertes de données:

- Les données enregistrées dans la mémoire risquent d'être détruites ou effacées en cas d'erreur de procédure, d'anomalie de l'enregistreur, ou pendant des travaux de réparation. Nous vous recommandons d'enregistrer et de sauvegarder toutes les données importantes sur un autre support, par exemple un disque.

- Toute responsabilité pour dommages passifs ou dommages de quelque nature que ce soit survenus à cause d'une perte de données causée par un défaut du produit, réparation effectuées par un tiers autre que Olympus ou un service agréé par Olympus, ou toute autre raison est exclue de la responsabilité de Olympus.

Maniement de l'enregistreur



Avertissement:

- **Maintenez l'enregistreur hors de portée des enfants et des bébés pour empêcher les situations dangereuses suivantes qui pourraient causer des blessures graves telles que:**
 - ① Avaler accidentellement la batterie, des cartes ou d'autres petites pièces.
 - ② Se blesser accidentellement par des parties en mouvement de l'enregistreur.
- **Ne démontez pas, ne réparez pas et ne modifiez pas cet enregistreur vous-même.**
- N'utilisez que des cartes mémoire SD/SDHC. N'utilisez jamais d'autres types de cartes. Si vous insérez accidentellement un autre type de carte dans l'enregistreur, contactez un revendeur agréé ou un centre de service. N'essayez pas de retirer la carte par la force.
- **N'utilisez pas cet enregistreur pendant la conduite d'un véhicule.**



Attention:

- **Arrêtez immédiatement d'utiliser l'enregistreur si vous remarquez une odeur, un bruit anormal ou de la fumée provenant de l'enregistreur.**

Ne jamais retirer les batteries les mains nues, ce qui pourrait vous brûler les mains.
- **Ne pas laisser l'enregistreur dans des endroits où il pourrait être soumis à des températures très élevées.**

Ceci pourrait causer une détérioration de certaines pièces et, dans certaines circonstances, l'enregistreur pourrait prendre feu.

Ne pas utiliser le chargeur ni un adaptateur secteur s'il est couvert (par exemple par une couverture). Ce qui pourrait causer une surchauffe, débouchant sur un incendie.

- **Manipulez l'enregistreur soigneusement afin d'éviter une brûlure à basse température.**
- Lorsque l'enregistreur contient des parties métalliques, une surchauffe peut déboucher sur une brûlure à basse température. Faire attention aux points suivants :
- Utilisez pendant une longue durée, l'enregistreur devient chaud. Si vous tenez l'enregistreur dans ces conditions, une brûlure à basse température risque de se produire.
- Dans des endroits sujets à des températures très froides, la température du corps de l'enregistreur peut être plus basse que la température ambiante. Si possible, mettre des gants en tenant l'enregistreur à des températures basses.

Précautions de manipulation de la batterie



Danger:

- **Ne soudez pas directement des conducteurs ou des bornes sur une batterie et ne la modifiez pas.**
- **Ne raccordez pas ensemble les bornes ⊕ et ⊖. Ce qui pourrait causer un incendie, un choc électrique ou une surchauffe.**
- **Pour porter ou ranger la batterie, bien s'assurer de la mettre dans l'étui fourni pour protéger ses bornes. Ne pas porter ni ranger la batterie avec des objets métalliques (tels que des clés ou des bagues). Si cet avertissement n'est pas respecté, un incendie, une surchauffe ou un choc électrique risque de se produire.**
- **Ne branchez jamais directement les batteries sur une prise de courant ou l'allume-cigare d'un véhicule.**
- **N'inversez jamais les pôles ⊕ et ⊖ des batteries lors de leur insertion dans le chargeur.**

- Si du liquide de la batterie devait entrer en contact avec vos yeux, lavez-les avec de l'eau propre et consultez immédiatement un médecin.
- Si il y a un trou duquel du gaz s'échappe sur la borne Ⓢ, Ne pas le couvrir ni le boucher.



Avertissement:

- Les piles ne doivent jamais être exposées à une flamme, chauffées, court-circuitées ou démontées.
- N'essayez pas de recharger des piles alcalines, au lithium ou autres piles nonrechargeables.
- N'utilisez jamais une pile à couvercle extérieur éventré ou fissuré.
- Conservez les piles hors de portée des enfants.
- Si vous notez quelque chose d'inhabituel à l'utilisation de ce produit, par exemple un bruit anormal, de la chaleur, de la fumée ou une odeur de brûlé :
 - ① retirez immédiatement les piles en prenant garde de ne pas vous brûler, et ;
 - ② appelez votre revendeur ou le représentant Olympus local pour une révision.
- Ne mouillez pas les piles. Ne laissez pas les bornes entrer en contact avec de l'eau.
- Ne pas retirer ni endommager la feuille isolante des batteries.
- N'utilisez plus les batteries si vous constatez une anomalie, comme un suintement d'électrolyte, un changement de couleur ou une déformation.
- Débranchez le chargeur si la recharge n'est pas terminée au bout de la durée spécifiée prévue.
- Si de l'électrolyte d'une batterie devait entrer en contact avec votre peau ou vos vêtements, lavez-le aussitôt avec de l'eau propre.
- Ne pas jeter les batteries au feu.



Attention:

- Ne soumettez pas les batteries à des chocs violents.
- N'utilisez pas ces batteries avec d'autres dont le type, la tension ou la marque est différent.

- La batterie rechargeable fournie est destinée exclusivement à l'utilisation avec l'enregistreur vocal numérique Olympus DS-2500.
- Il existe un risque d'explosion si la batterie est remplacée par une batterie de type incorrect.
- Respectez les instructions lors de la mise au rebut de batteries usagées.
- Veuillez recycler les batteries pour préserver les ressources de notre planète. Quand vous jetez des batteries mortes, s'assurer de recouvrir les bornes et toujours respecter la réglementation locale.
- Toujours charger une batterie rechargeable pour l'utiliser la première fois, ou si elle n'a pas été utilisée pendant une longue période.
- Les batteries rechargeables disposent d'une longévité limitée. Quand la durée de fonctionnement raccourcit, même si la batterie est complètement rechargée suivant la condition spécifiée, remplacez-la par une batterie neuve.

Écran ACL

- L'écran à cristaux liquides utilisé pour l'écran ACL est produit avec une technologie de haute précision. Toutefois, des points noirs ou lumineux peuvent apparaître constamment sur l'écran ACL. À cause de ses caractéristiques ou selon l'angle sous lequel vous visionnez l'écran ACL, les points peuvent ne pas être uniformes en couleur ni en luminosité. Ce n'est pas un mauvais fonctionnement.

Carte mémoire



Avertissement:

- Ne touchez pas les contacts de la carte. Cela pourrait endommager la carte.
- Ne placez pas la carte dans des endroits où il y a de l'électricité statique.
- Rangez la carte dans un endroit hors de portée des enfants. En cas d'ingestion accidentelle, consultez immédiatement un médecin.

Préparatifs

Caractéristiques principales

1

Caractéristiques principales

- Type de mémoire prise en charge : Carte SD (P.73).
- Trois touches intelligentes programmables: F1, F2 et F3
- Enregistrement et stockage de la voix au format Digital Speech Standard Pro (DS2 format).
- Deux modes d'enregistrement, le mode QP (lecture de qualité) ou le mode SP (lecture standard) (P. 90).
- L'enregistrement d'écrasement et l'enregistrement d'insertion (insertion partielle) sont disponibles (P.88, P.89).
- Prend en charge l'USB 2.0. haute vitesse, qui permet la transmission de données à grande vitesse de l'enregistreur à votre ordinateur.
- Cinq dossiers et jusqu'à 200 fichiers/dossier, pour un maximum de 1000 enregistrements (P.86).
- Il possède une fonction Variable Control Voice Actuator (VCVA) intégrée (P.92).
- Grand écran ACL rétroéclairé.
- Fonction de marque d'index (Index mark) utile pour rechercher des points particuliers dans les fichiers de dictée (P.102).
- Logiciel DSS Player fourni (P.117).

Carte mémoire

Cet enregistreur utilise une mémoire sous forme de carte SD.

Description de la carte

L'enregistreur accepte des cartes de capacité allant de 512 Mo à 32 Go.

Réglages et environnement d'utilisation relatifs à la carte

Consultez les dernières informations d'utilisation sur la page d'Olympus (<http://www.olympus.com>) lorsque vous utilisez des cartes autres que la carte fournie.

De plus, référez-vous également aux pages suivantes pour la manipulation de la carte.

- Insertion et éjection des cartes SD (☞ P.83).
- Formatage de la carte [**Format**] (☞ P.114).

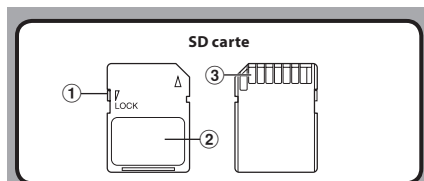

SD carte

① Verrouillage de la carte

La carte SD est équipée d'une fonction de verrouillage. Lorsque la fonction de verrouillage est utilisée, les données importantes sont protégées en empêchant l'écrasement ou la suppression accidentelle de ces dernières.

Lorsque la fonction de verrouillage est activée, [☒] apparaît à l'écran.

② Zone index

Pour l'écriture d'informations identifiant la carte ou le contenu.

③ Zone de contact

Est en contact avec les dispositifs de lecture de signal de l'enregistreur.

Vérification des informations de la carte [Info carte]

Il est possible d'afficher sur l'enregistreur des informations telles que la capacité totale et la capacité restante pour les cartes installées (☞ P.104).

Info carte	
SD	
Valide	540Mo
Capacité	2Go
RETOUR	
EXIT	

Remarques

- **Lors de l'initialisation (formatage) d'une carte, vérifiez que des données indispensables ne s'y trouvent pas avant. L'initialisation efface complètement les données de la carte.**
- Dans certains cas, les cartes qui ont été formatées (initialisées) par un autre dispositif, comme un ordinateur, ne peuvent pas être reconnues. Veuillez à les formater avec cet enregistreur avant de les utiliser.
- La carte a une durée de vie limitée. Lorsqu'elle arrive en fin de vie, l'écriture ou l'effacement des données sur la carte devient impossible. Dans ce cas, remplacez-la carte.
- Si vous utilisez un adaptateur PC pour carte compatible avec la carte pour y enregistrer ou détruire des données, la durée d'enregistrement maximale de la carte peut s'en trouver réduite. Pour revenir à la durée d'enregistrement originale, initialisez/formatez la carte dans l'enregistreur.
- Olympus ne peut être tenu pour responsable pour la corruption ou la perte de données à cause d'un mauvais usage de la carte.

1

Carte mémoire

FR

73

Identification des éléments

1

Identification des éléments

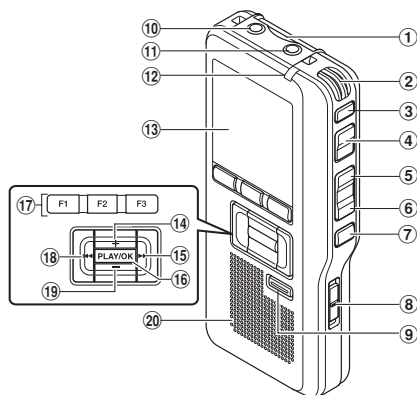

- ① Fente pour carte SD
- ② Microphone intégré
- ③ Touche NEW
- ④ Touche REC
- ⑤ Touche REW
- ⑥ Touche FF
- ⑦ Touche STOP
- ⑧ Commutateur POWER/HOLD
- ⑨ Touche ERASE
- ⑩ Prise EAR (écouteur)
- ⑪ Prise pour MIC (Microphone)
- ⑫ Voyant d'enregistrement
- ⑬ Affichage (panneau LCD)

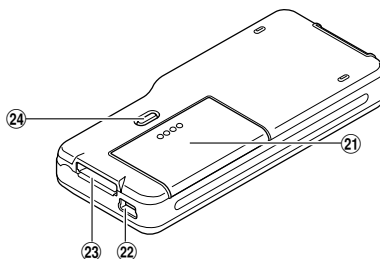

- ⑭ Touche + (Volume)
- ⑮ Touche Avance Rapide (▶▶)
- ⑯ Touche PLAY/OK
- ⑰ Touche intelligente (F1,F2,F3)
- ⑱ Touche Recul Rapide (◀◀)
- ⑲ Touche - (Volume)
- ⑳ Haut-parleur intégré
- ㉑ Couverture du logement de la pile
- ㉒ Terminal PC (USB)
- ㉓ Connecteur du support
- ㉔ Touche de dégagement du couvercle du logement des piles

Affichage des indicateurs d'état (panneau ACL)

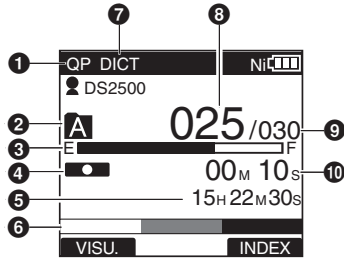

Affichage en mode d'enregistrement

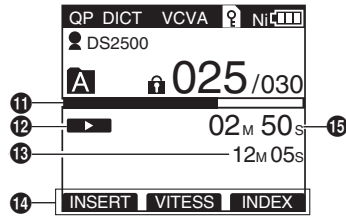

Affichage en mode lecture

- ❶ Indicateur de mode d'enregistrement
- ❷ Dossier actuel
- ❸ Barre de progression de la mémoire disponible (barre E/F)
- ❹ Indicateur d'enregistrement
- ❺ Temps d'enregistrement restant
- ❻ Indicateur de niveau mètre
- ❼ Indicateur de sensibilité du microphone
- ❽ Numéro du fichier actuel
- ❾ Nombre total de fichiers contenus dans le dossier
- ❿ Durée d'enregistrement écoulée
- ⓫ Barre de progression de la lecture
- ⓬ Indicateur de lecture
- ⓭ Temps d'enregistrement total du fichier sélectionnée
- ⓮ Affichage du guide des touches
- ⓯ Temps de lecture actuel

Ⓜ Indicateur de l'ID auteur

Ⓝ [Ni] [A] [B] [C] Indicateur de capacité des piles

Ⓟ [VCVA] Indicateur VCVA (Variable Control Voice Actuator)

Ⓡ [🔒] Indicateur de verrouillage de carte

Ⓢ [🔒] Indicateur de verrouillage

1

Identification des éléments

Alimentation

Insertion des piles

Cet enregistreur peut être utilisé soit avec les batteries rechargeables Ni-MH soit avec des piles alcalines AAA.

1

Alimentation



- Lors du chargement avec l'enregistreur, veillez à utiliser les batteries Ni-MH rechargeables fournies (BR404).
- Les batteries rechargeables fournies ne sont pas complètement chargées. Avant d'utiliser l'enregistreur ou après de longues périodes sans utilisation, il est recommandé de toujours les recharger complètement (☞ P.78, P.79).

- 1** Appuyez légèrement sur le bouton de dégagement du couvercle du logement des piles, puis ouvrez le couvercle.

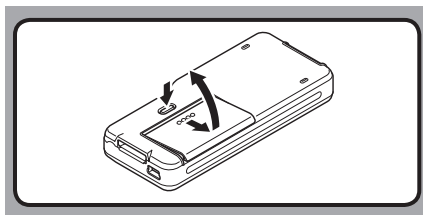

- 2** Insérez les piles en respectant les polarités, comme le montre l'illustration ci-dessous, puis fermez le couvercle du logement des piles.

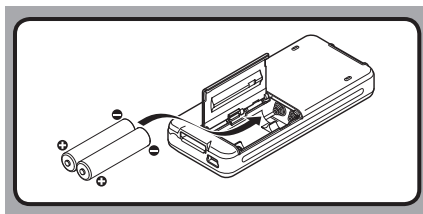

Précautions concernant les piles



Avertissement:



- L'utilisation de piles dont une partie ou la totalité du revêtement externe (protection isolante) se décolle ou de piles qui ont éclaté risque de provoquer des fuites, une surchauffe et des explosions. C'est pour cette raison que de telles piles ne doivent absolument pas être utilisées.



- Les piles disponibles dans le commerce dont une partie ou la totalité du revêtement externe (protection isolante) est décollée ne doivent absolument pas être utilisées.

Piles inutilisables

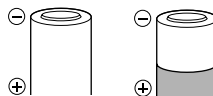

Les piles dont la totalité du revêtement externe (protection isolante) est décollée (piles nues) ou celles où il est partiellement décollé.

Remarques

- Il est déconseillé d'utiliser les piles manganèse dans cet enregistreur.
- Lors du remplacement des piles, des piles alcalines AAA ou des batteries Ni-MH rechargeables Olympus sont recommandées.
- **Vous devez arrêter l'enregistreur avant de remplacer la batterie.** Le fait d'ôter la batterie lorsque l'enregistreur fonctionne peut corrompre la carte. Si la batterie est épuisée pendant que vous enregistrez un fichier, vous perdrez votre fichier actuel parce que l'en-tête du fichier ne pourra pas être écrit. Il est donc de toute première importance que vous remplaciez la batterie lorsqu'il ne reste plus qu'un repère dans l'icône de la batterie.
- Remplacez les deux piles en même temps.
- **Ne mélangez jamais des piles neuves et anciennes, ou des piles de type et/ou marque différents.**
- Si le remplacement des piles usées prend plus 15 minutes ou si les piles sont retirées puis remises en place plusieurs fois à intervalles courts, il vous faudra peut-être procéder de nouveau au réglage de la pile et de l'heure. Dans ce cas, l'écran **[Pile]** s'affiche. Pour plus de détails, reportez-vous à « Configuration des piles ».
- Retirez les piles si l'enregistreur doit rester inutilisé pendant une période prolongée.
- Lors du remplacement des batteries rechargeables, veillez à utiliser des batteries rechargeables Ni-MH (options). L'utilisation de produits d'autres fabricants pourrait endommager l'enregistreur et cela doit être évité.

Indicateur de capacité de pile

L'indicateur de capacité de pile sur l'écran change avec la perte de capacité des piles.



- Quand **[Pile]** s'affiche, remplacez les piles le plus tôt possible. Lorsque les piles sont trop faibles, **[Pile faible]** et **[Alim. Faible]** s'affichent et l'enregistreur s'éteint.

Configuration des piles

Sélectionnez en fonction de la pile que vous utilisez.

- 1 Remplacez les piles et allumez l'enregistreur (☞ P.76).**
- 2 Appuyez sur la touche + ou – pour modifier le réglage.**

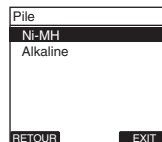

[Ni-MH] (☞ P.76):

À sélectionner si vous utilisez une batterie rechargeable Olympus Ni-MH (BR404).

[Alcaline] (☞ P.76):

À sélectionner si vous utilisez des piles alcaline.

- 3 Appuyez sur la touche PLAY/OK pour valider le réglage.**

- Si le témoin « **Heure** » clignote à l'affichage, voir « **Réglage de l'heure et de la date [Heure et Date]** » (☞ P.84).

Remarque

- Lors de la lecture d'un fichier vocal, l'enregistreur peut se réinitialiser suite à une réduction de la sortie de tension des piles en fonction du niveau du volume même si **[Pile]** s'affiche dans l'indicateur de capacité de pile. Dans ce cas, diminuez le volume de l'enregistreur.

Rechargement par connexion à un ordinateur via un port USB

Vous pouvez recharger les batteries en vous connectant au port USB d'un PC. Lors du chargement, veillez à placer correctement les batteries rechargeables (fournies) dans l'enregistreur (☞ P.76).



Avant de brancher le câble USB, quittez le mode HOLD (☞ P.82).

Ne rechargez pas de piles primaires telles que des piles alcalines ou au lithium. Cela pourrait provoquer une fuite des piles ou une surchauffe, susceptible de provoquer un dysfonctionnement de l'enregistreur.

- 1 Démarrez le PC.
- 2 Connectez le câble USB au port USB du PC.

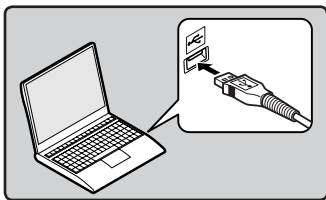

- 3 Lorsque l'enregistreur est en mode stop ou désactivé, connectez le câble USB à la prise de raccordement sur le bas de l'enregistreur.

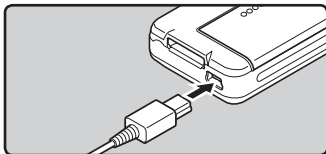

- 4 Appuyez sur la touche **PLAY/OK** pour démarrer la recharge.

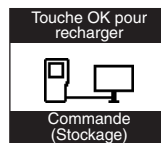

- Lorsque [Touche OK pour recharger] clignote, appuyez sur la touche **PLAY/OK**.

- 5 Le chargement est terminé lorsque l'indicateur de capacité de pile affiche [☐].

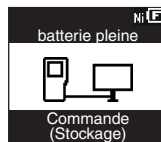

La durée de charge :

approximativement 3 heures *

- * Ceci indique la durée approximative du rechargement complet des piles rechargeables lorsqu'elle est complètement épuisée à température ambiante. La durée de charge se modifiera en fonction du temps restant et de l'état des batteries.

Remarques

- L'enregistreur ne peut pas être rechargé lorsque le PC n'est pas allumé. De même, l'enregistreur ne peut pas être rechargé lorsque le PC est en mode attente, en mode arrêt ou en mode veille.
- Vous ne pouvez pas recharger l'enregistreur USB lorsque le concentrateur USB est branché.

Branchez l'appareil à l'adaptateur AC de connexion USB (facultatif) pour le charger

Il peut être chargé en branchant l'adaptateur AC de connexion USB (A514) (options).



- Avant de brancher l'adaptateur AC, commutez le paramètre de connexion USB à **[Adaptateur AC]** (☞ P.112).
- Avant de brancher le câble USB, quittez le mode HOLD (☞ P.82).

1 Connectez le câble USB de l'enregistreur à l'adaptateur secteur.

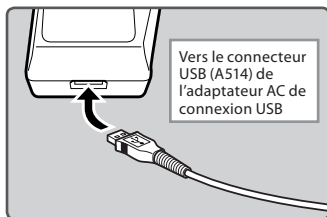

2 Connectez l'adaptateur AC dans la prise secteur.

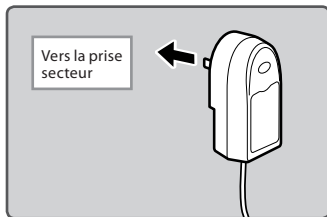

3 Lorsque l'enregistreur est en mode stop ou désactivé, connectez le câble USB à la prise de raccordement sur le bas de l'enregistreur.

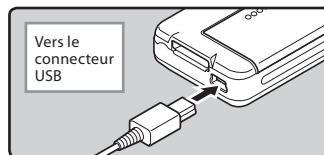

4 Appuyez sur la touche PLAY/OK pour démarrer la recharge.



- Lorsque [Touche OK pour recharger] clignote, appuyez sur la touche PLAY/OK.

5 Le chargement est terminé lorsque [batterie pleine] s'affiche.



Remarques

- Introduisez la batterie rechargeable fournie et réglez **[Pile]** sur **[Ni-MH]**. Si **[Pile]** est réglé sur **[Alcaline]**, vous ne pouvez pas recharger l'appareil (☞ P.77).
- Vous ne pouvez pas recharger lorsque **[☺]*1** ou **[☹]*2** clignote. Rechargez les batteries à une température comprise entre 5°C à 35°C.
 - *1 **[☺]**: Lorsque la température ambiante est basse.
 - *2 **[☹]**: Lorsque la température ambiante est élevée.
- Lorsque la durée d'utilisation est nettement raccourcie même après le chargement complet des batteries, remplacez-les par des batteries neuves.
- Assurez-vous que la clé USB est inséré à fond. Sinon, l'enregistreur ne pourra pas fonctionner correctement.
- Veillez à utiliser le câble USB dédié fourni. Si vous utilisez le câble d'une autre marque, vous risquez de provoquer un dysfonctionnement de l'enregistreur. De même, n'utilisez jamais ce câble dédié avec les produits d'autres marques.
- Si **[Composite]** est sélectionné dans les paramètres de connexion USB:
 - Le chargement ne sera pas possible si l'enregistreur est en fonctionnement. Le chargement commencera 1 minute après la fin du fonctionnement.
 - Le chargement risque de ne pas être possible selon l'application en cours d'utilisation sur l'ordinateur raccordé.
- Si vous souhaitez procéder au chargement à partir du paramètre **[Composite]**, sélectionnez **[Option]** dans les paramètres de connexion USB, puis raccordez le câble USB à l'enregistreur. Vous pouvez recharger lorsque vous sélectionnez **[Adaptateur AC]** dans l'affichage **[Connecteur USB]** (☞ P.112).

Précautions concernant les batteries rechargeables

Lisez attentivement les descriptions suivantes lorsque vous utilisez des batteries rechargeables Ni-MH.

Décharge:

Les batteries rechargeables se déchargent naturellement lorsque vous ne les utilisez pas. Prenez soin de le recharger avant leur emploi.

Température d'utilisation:

Les batteries rechargeables contiennent des produits chimiques. L'efficacité des batteries rechargeables peut varier même lorsqu'elles sont utilisées dans la plage de température recommandée. C'est un aspect inhérent à ces produits.

Plage de température recommandée:**Lors du fonctionnement de l'appareil:**

0°C - 42°C

Recharge:

5°C - 35°C

Rangement pour une période prolongée:

-20°C - 30°C

Le fait d'utiliser les batteries rechargeables sans tenir compte de la plage de température ci-dessus peut réduire son efficacité et sa durée de vie. Pour éviter un suintement d'électrolyte et l'oxydation, retirez les batteries rechargeables des appareils quand vous prévoyez de ne pas les utiliser pendant longtemps, et rangez-les séparément.

Remarques

- Cet enregistreur est conçu pour recharger complètement les batteries quel que soit leur niveau d'énergie. Cependant, pour obtenir les meilleurs résultats en chargeant des batteries rechargeables achetées récemment ou des batteries rechargeables qui n'ont pas été utilisées pendant une longue période (plus d'un mois), il est recommandé de recharger complètement les batteries puis de les décharger de façon répétée deux ou trois fois.
- Quand les batteries rechargeables usées doivent être jetées, faites en sorte que cela soit effectué conformément aux lois en vigueur dans votre pays. Contactez votre centre local de recyclage pour connaître les méthodes d'élimination appropriées.
- Si les batteries rechargeables Ni-MH ne sont pas entièrement déchargées avant leur élimination, protégez-les contre les courts-circuits (en isolant par exemple les contacts avec un morceau de bande adhésive).

Allumer/couper l'alimentation

Lorsque vous n'utilisez pas l'enregistreur, éteignez-le pour réduire la consommation des piles au minimum. Même si l'alimentation est coupée, les données, réglages des modes et de l'horloge sont conservés.

Allumer l'alimentation

Lorsque l'enregistreur est éteint, glissez le commutateur **POWER/HOLD** dans la direction indiquée par la flèche.

- L'écran s'allume, et lorsque [Vérif. système] s'affiche, l'appareil est allumé. La fonction de reprise remet l'enregistreur à la position d'arrêt en mémoire avant la mise hors tension.

Couper l'alimentation

Glissez le commutateur **POWER/HOLD** dans la direction indiquée par la flèche pendant **0,5 seconde ou moins**.

- L'écran s'éteint et l'alimentation est coupée. La fonction de reprise se souvient de la position d'arrêt avant la mise hors tension de l'appareil.

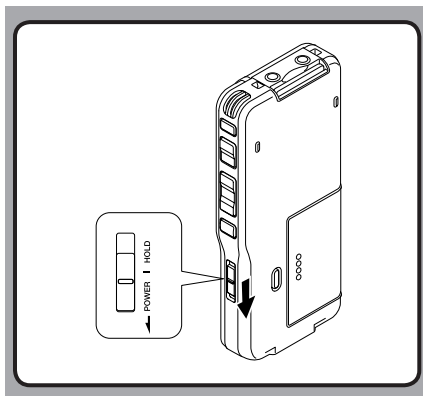

Mode économie d'énergie (Eco Energie)

Lorsque l'enregistreur est en marche mais sans être utilisé pendant 10 minutes, par défaut, il passera automatiquement en mode d'économie d'énergie. Pour réactiver l'enregistreur, appuyez sur n'importe quelle touche.

Mode économie d'énergie

Vous pouvez régler le mode économie d'énergie parmi [5 minutes], [10 minutes], [30 minutes], [1 heure] et [Off]. Pour quitter le mode d'économie d'énergie, appuyez sur n'importe quelle touche.

Le réglage [Eco Energie] peut être modifié à partir du menu. Pour plus de détails, veuillez consulter "Liste de menus" (☞ P.103) et "Apprentissage de l'utilisation des menus" (☞ P.105).

Eco Energie
5 minutes
10 minutes
30 minutes
1 heure
Off
RETOUR EXIT

Verrouillage clavier

Si vous mettez le commutateur **POWER/HOLD** en position **HOLD**, les conditions actuelles seront sauvegardées et toutes les touches et commutateurs seront désactivés. Cette caractéristique est pratique lorsque vous devez transporter l'enregistreur dans un sac ou dans votre poche.

1

Verrouillage clavier

Réglez le mode HOLD de l'enregistreur

Glissez le commutateur **POWER/HOLD** en position **HOLD**.

- Lorsque [VERROUILLAGE] s'affiche à l'écran, l'enregistreur est réglé en mode HOLD.

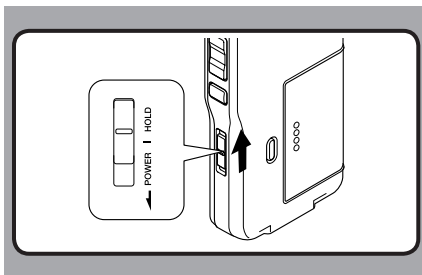

Sortie du mode HOLD

Glissez le commutateur **POWER/HOLD** en position **(A)**.

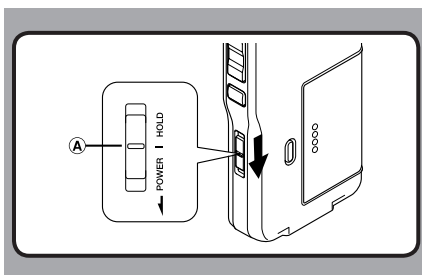

Insertion et éjection des cartes SD

Insertion d'une SD carte

Insérez la carte SD dans le lecteur de carte dans la direction montrée dans l'illustration jusqu'à ce qu'elle se clique.

- Lorsque vous insérez une carte SD dans la fente pour carte SD, le message [Patientez] clignote sur l'écran ACL pendant quelques secondes durant la vérification de la carte SD.
- Tenez la carte droite pendant que vous l'insérez.

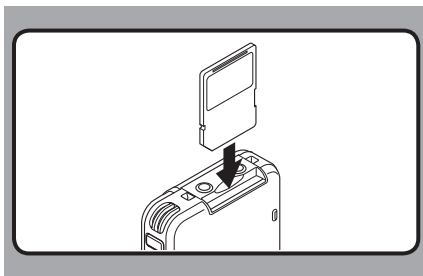

Ejection de la SD carte

Poussez la carte SD vers l'intérieur une fois pour la déverrouiller, et laissez-la s'éjecter.

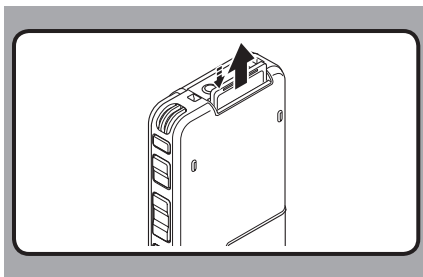

Remarques

- La carte s'arrête avec un déclic lorsqu'elle est complètement insérée.
- Si la carte est insérée à l'envers ou en biais, vous risquez d'endommager la zone de contact ou de coincer la carte.
- Si la carte n'est pas entièrement insérée, les données ne pourront pas y être enregistrées.
- Tenez la carte droite et tirez-la de la fente.
- Si une carte non formatée est insérée l'enregistreur affiche automatiquement le menu d'option de formatage (☞ P.101).
- N'utilisez jamais dans cet enregistreur de carte qui n'a pas été formatée sur cet appareil (☞ P.114).
- Ne retirez jamais la carte lorsque l'enregistreur fonctionne. Cela pourrait endommager les données.
- Si vous retirez brusquement le doigt après avoir poussé la carte vers l'intérieur celle-ci peut s'éjecter violemment hors de la fente.

1

Insertion et éjection des cartes SD

Réglage de l'heure et de la date [Heure et Date]

Il est très important de régler correctement l'heure et la date sur l'enregistreur car chaque fichier enregistré dessus verra l'heure et la date faire partie de l'en-tête du fichier. Ceci simplifiera par la suite la gestion des fichiers.

1

Réglage de l'heure et de la date

L'affichage de l'heure clignote automatiquement lorsque vous insérez des piles avant la première utilisation de l'enregistreur, ou si vous ne vous en êtes pas servi depuis longtemps.

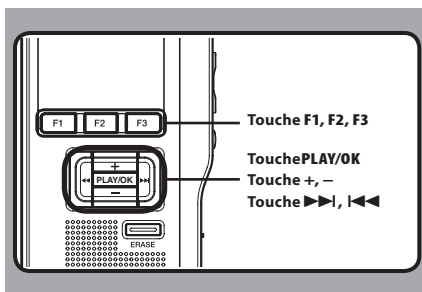

Touche F1, F2, F3

Touche PLAY/OK

Touche +, -

Touche ►, ◄

1 Appuyez sur la touche ►► ou ◄◄ pour sélectionner l'élément à configurer.

- Sélectionnez l'élément parmi «**heure**», «**minute**», «**année**», «**mois**» et «**jour**» avec un point clignotant.

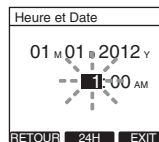

2 Appuyez sur la touche + ou - pour configurer l'élément.

- Suivez la même procédure en appuyant sur la touche ►► ou ◄◄ pour sélectionner l'élément suivant, puis appuyez sur la touche + ou - pour le configurer.



- Vous pouvez choisir l'affichage de 12 heures ou de 24 heures en appuyant sur la touche **F2** (**24H** ou **12H**)* pendant que vous réglez les heures et les minutes.

Exemple: 5:45 (P.M. = après-midi)

5:45 PM (Réglage initial) ◄—————► 17:45

Réglage de l'heure et de la date [Heure et Date]

- Vous pouvez choisir l'ordre de l'année, du mois et du jour en appuyant sur la touche **F2** (**[M]/[D]/[Y]** ou **[D]/[M]/[Y]** ou **[Y]/[M]/[D]**)* pendant que vous les réglez.

Exemple: October 14, 2012

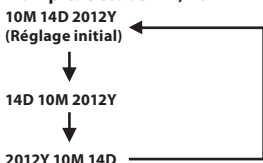

* L'affichage varie en fonction de l'état des réglages.

3 Appuyez sur la touche **PLAY/OK** pour valider le réglage.

- L'horloge démarrera à partir de l'heure et de la date configurées. Appuyez sur la touche **PLAY/OK** en fonction du signal horaire.

Remarques

- Si vous appuyez sur la touche **STOP** pendant l'opération de réglage, les réglages seront annulés et l'enregistreur reviendra à l'écran précédent.
- Vous pouvez régler l'heure et la date depuis votre ordinateur avec le logiciel DSS player (® P.117).

Modifier l'heure et la date

Lorsque le commutateur **POWER/HOLD** de l'enregistreur est en position ON, [**Heure et Date**] s'affiche pendant deux secondes. Si l'heure et la date ne sont pas correctes, réglezles en suivant la procédure ci-dessous.

1 Appuyez sur la touche **+** ou **-** sur l'écran [**Menu système**], puis sélectionnez [**Heure et Date**].

- Veuillez consulter la P.105 en ce qui concerne les réglages de chaque élément de menu.

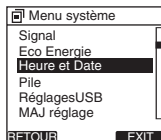

2 Appuyez sur la touche **PLAY/OK** ou **▶▶** button.

- L'écran l'heure et de la date apparaît. L'indication de l'heure clignote, indiquant le début de la procédure de réglage de l'heure et de la date. Les étapes suivantes sont les mêmes que de l'étape 1 à l'étape 3 «**Réglage de l'heure et de la date [Heure et Date]**» (® P.84).

3 Appuyez sur la touche **F3 (EXIT)** ou **◀◀** pour valider le réglage.

1

Réglage de l'heure et de la date

Opérations de base

Enregistrement

2

Enregistrement

L'enregistreur possède cinq dossiers [A], [B], [C], [D], [E] par défaut, et vous pouvez les sélectionner en appuyant sur la touche **F1 (DOSS)**. Vous pouvez utiliser ces cinq dossiers sélectivement pour différents types d'enregistrements; par exemple vous pouvez utiliser le dossier [A] pour enregistrer des informations d'ordre privé et le dossier [E] pour des informations professionnelles. Jusqu'à 200 messages sont enregistrables par dossier.

En outre, le mode d'enregistrement par défaut est [QP].

Fonction d'enregistrement

Par défaut, la fonction RECORD est configurée pour enregistrer à la position actuelle (écrasement). Cependant, vous pouvez la changer pour l'un des réglages suivants:

- **Annexer:** Ajoute l'enregistrement à la fin du fichier actuel (P.87).
- **Ecraser:** Ecrasement de l'enregistrement qui commence à la position actuelle dans le fichier (P.88).
- **Insérer:** Insère l'enregistrement à la position actuelle dans le fichier (P.89).

Réglages relatifs à l'enregistrement

Les réglages relatifs à l'enregistrement peuvent être configurés afin d'assurer un environnement d'enregistrement approprié.

- Modes d'enregistrements [**Mode Enregist.**] (P.90).
- Sensibilité du microphone [**Sens. micro**] (P.91).
- Utilisation du déclenchement à la voix [**VCVA**] (P.92).
- Contrôle de l'enregistrement (P.93).

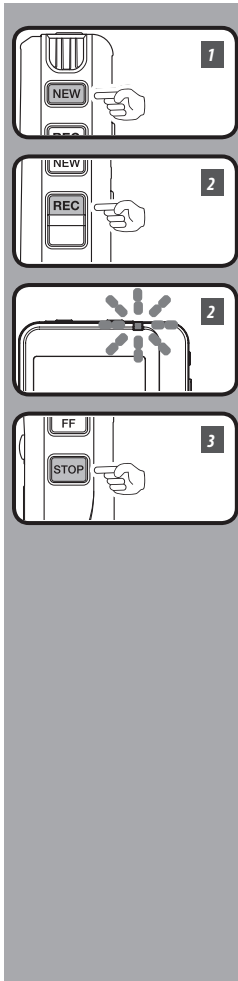

Nouvel enregistrement

Créez un nouveau fichier pour l'enregistrement.

1 Appuyez sur la touche NEW pour créer un nouveau fichier.

- a) Identifiant Auteur sélectionné
- b) Nouveau numéro de fichier
- c) Temps d'enregistrement restant

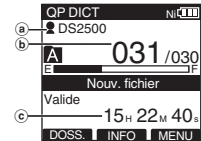

2 Appuyez sur la touche REC pour démarrer l'enregistrement.

- Le voyant de l'indicateur d'enregistrement s'allume en orange et [] (indicateur d'enregistrement) s'affiche à l'écran. Lorsque vous appuyez sur la touche **F1 (VISU.)** pendant l'enregistrement, vous pouvez modifier les affichages de l'écran ACL.

- d) Indicateur d'enregistrement

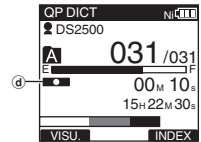

3 Appuyez sur la touche STOP pour arrêter l'enregistrement.

- Si vous souhaitez ajouter un enregistrement complémentaire au même fichier, appuyez de nouveau sur le bouton **REC**.



Remarques

- Un bip retentira quand le temps restant atteint 60 secondes, 30 secondes et 10 secondes pendant l'enregistrement.
- Lorsque le temps d'enregistrement restant est inférieur à 60 secondes, le voyant d'enregistrement commence à clignoter en orange. Lorsque le temps d'enregistrement atteint 30 ou 10 secondes, le voyant clignote plus vite.
- **[Mémoire pleine]** ou **[Dossier plein]** s'affichent lorsque la mémoire ou le fichier sont saturés.
 - Supprimer les fichiers inutiles avant de continuer à enregistrer (☞ P.96) ou des fichiers de dictée transférer sur votre PC (☞ P.117).

2

Enregistrement

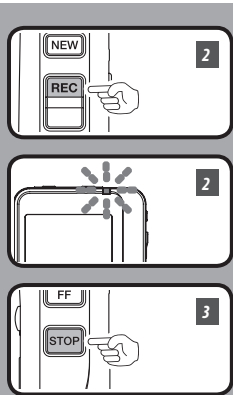

Ecrasement d'enregistrement

Vous pouvez écraser un fichier préalablement enregistré à partir de tout point du fichier. Notez que les informations écrasées seront effacées.

1 Sélectionnez et lisez le fichier que vous souhaitez écraser.

- Arrêtez la lecture au niveau du début de l'écrasement.

2 Appuyez sur la touche REC pour démarrer l'écrasement.

- Le voyant de l'indicateur d'enregistrement s'allume en orange et  (indicateur d'enregistrement) s'affiche à l'écran.

- Ⓐ Durée d'enregistrement écoulée
- Ⓑ Temps d'enregistrement total du fichier sélectionné

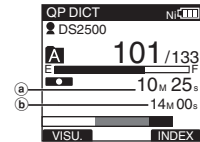

3 Appuyez sur la touche STOP pour arrêter l'écrasement.

Remarque

- Vous ne pouvez pas sélectionner un autre mode d'enregistrement ([QP], [SP]) que celui du fichier d'origine avant d'enregistrer un écrasement.

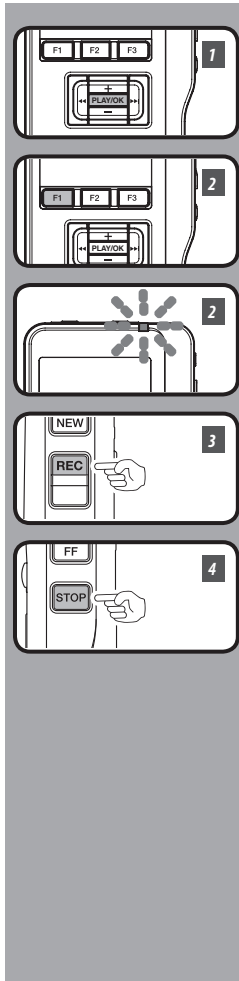

Enregistrement d'insertion

Des informations complémentaires peuvent être insérées dans des fichiers précédemment enregistrés.

- Sélectionnez et lisez le fichier dans lequel vous souhaitez insérer un enregistrement.**
- Pendant la lecture du fichier, appuyez sur la touche F1 (INSERT) si vous souhaitez insérer des informations complémentaires.**

- [Insert. Rec?] s'affiche.

- Appuyez sur la touche REC pour démarrer l'insertion d'enregistrements complémentaires.**

- Le voyant de l'indicateur d'enregistrement s'allume en orange et [] (indicateur d'enregistrement) s'affiche à l'écran. [Insert Rec] et la durée restante d'enregistrement s'affichent alternativement.

- Appuyez sur la touche STOP pour arrêter l'insertion d'enregistrements complémentaires.**

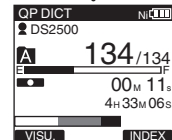
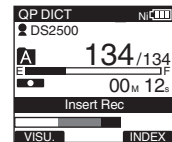
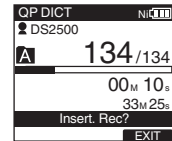

2

Enregistrement

Remarques

- L'heure et la date d'enregistrement du fichier sont remises à jour à l'heure et à la date d'enregistrement des informations insérées.
- Vous ne pouvez pas sélectionner un mode d'enregistrement ([QP], [SP]) autre que celui du fichier d'origine avant l'insertion.

Modes d'enregistrements [Mode Enregist.]

Vous pouvez choisir le mode d'enregistrement parmi [QP] (lecture de qualité) et [SP] (lecture standard).

2

Modes d'enregistrements

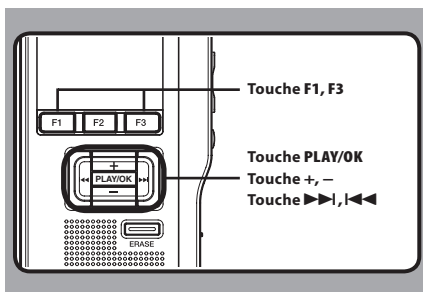

1 Sélectionnez [Mode Enregist.] dans l'écran [Menu enregist], puis appuyez sur la touche PLAY/OK ou >>>.

- Veuillez consulter la P.105 en ce qui concerne les réglages de chaque élément de menu.

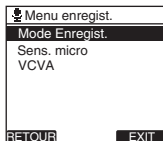

2 Appuyez sur la touche + ou - pour sélectionner [QP] ou [SP].

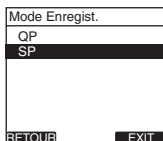

3 Appuyez sur la touche PLAY/OK pour valider le réglage.

- [Réglage figé] s'allume sur l'écran et vous revenez à l'écran [Menu enregist.].
- Si vous appuyez sur <<< ou F1 (RETOUR), le réglage est annulé et vous revenez à l'écran [Menu enregist.].
- En appuyant sur la touche F3 (EXIT), vous effacez le contenu réglé et retournez au MENU.

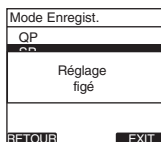

4 Appuyez sur la touche F3 (EXIT) ou <<< pour refermer le menu.

- Le réglage des modes d'enregistrement s'affiche lorsque vous créez un Nouveau fichier et pendant l'enregistrement.
- Le mode d'enregistrement du fichier enregistré s'affiche pendant la lecture ou en mode d'arrêt.



Remarque

- Choisissez le mode [QP] pour enregistrer des réunions ou conférences avec une grande netteté.

Sensibilité du microphone [Sens. micro]

Vous pouvez choisir entre deux sensibilités de microphone correspondant à vos besoins d'enregistrement: **[Dictée]** pour la dictée orale ou **[Conférence]**, plus adaptée aux situations telles que les réunions ou les conférences accueillant un petit nombre de personnes. L'état du réglage apparaît à l'écran sous l'indication **[CONF]** ou **[DICT]**.

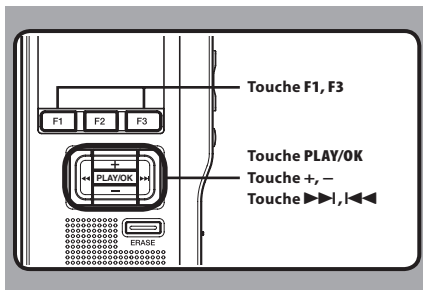

1 Sélectionnez [Sens. micro] dans l'écran [Menu enregist.], puis appuyez sur la touche PLAY/OK ou >>>.

- Veuillez consulter la P.105 en ce qui concerne les réglages de chaque élément de menu.

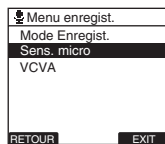

2 Appuyez sur la touche + ou - pour sélectionner [Conférence] ou [Dictée].

[Conférence]: Convient pour enregistrer des réunions et des séminaires où il y a peu de monde.

[Dictée]: Sensibilité d'enregistrement la plus basse convenant pour la dictée.

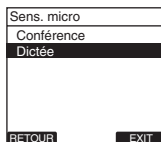

3 Appuyez sur la touche PLAY/OK pour valider le réglage.

- **[Réglage figé]** s'allume sur l'écran et vous revenez à l'écran **[Menu enregist.]**.
- Si vous appuyez sur **<<<** ou **F1 (RETOUR)**, le réglage est annulé et vous revenez à l'écran **[Menu enregist.]**.
- En appuyant sur la touche **F3 (EXIT)**, vous effacez le contenu réglé et retournez au MENU.

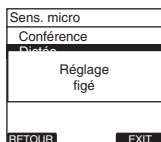

4 Appuyez sur la touche F3 (EXIT) ou <<< pour refermer le menu.



2

Sensibilité du microphone

FR

91

Utilisation du déclenchement à la voix [VCVA]

Quand le microphone perçoit que les sons ont atteint le niveau préréglé, le VCVA (Variable Control Voice Actuator) démarre automatiquement l'enregistrement, et s'arrête quand le volume descend sous un certain seuil. Le VCVA économise la mémoire en coupant automatiquement l'enregistrement, par exemple pendant les périodes de silence durant les réunions. Lorsque qu'il est activé, [VCVA] apparaît à l'écran.

2

Utilisation du déclenchement à la voix

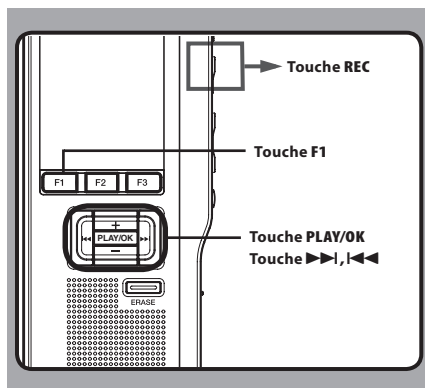

1 Dans le menu réglez le VCVA sur [0n].

- Veuillez consulter la P.105 en ce qui concerne les réglages de chaque élément de menu.

2 Appuyez sur la touche REC pour fermer l'écran de configuration.

- Lorsque le volume est inférieur au niveau de déclenchement préréglé, l'enregistrement s'arrête automatiquement après 1 seconde environ, et l'affichage "Veille" clignote sur l'écran. Le voyant de l'indicateur d'enregistrement s'allume en orange et [●] (Indicateur d'enregistrement) s'affiche à l'écran. l'enregistrement démarre et clignote en cas de pause d'enregistrement.

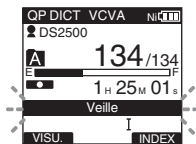

Ajustement du niveau d'activation de démarrage/arrêt:

Appuyez sur les touches >>> ou <<< pour régler le niveau sonore de la pause pendant l'enregistrement.

- Vous pouvez régler le niveau de déclenchement sur l'une des 15 valeurs disponibles. Plus la valeur est élevée, plus la sensibilité sonore est élevée. Si vous réglez le niveau de déclenchement sur la valeur la plus élevée, un bruit infime suffira pour activer l'enregistrement.
- Le niveau de déclenchement VCVA peut être ajusté en fonction des bruits de fond.

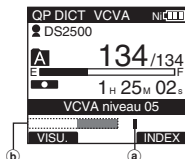

- Ⓐ Niveau de démarrage (se déplace vers la gauche ou vers la droite en fonction du niveau spécifié)
- Ⓑ Indicateur de niveau mètre (change en fonction du volume sonore pendant l'enregistrement)

Remarques

- Le niveau d'activation de démarrage/arrêt varie aussi selon le mode de sensibilité du microphone sélectionné (☞ P.91).
- Pour garantir de bons enregistrements, des enregistrements d'essai et ajustement du niveau d'activation de démarrage/arrêt sont recommandés.

FR

92

Contrôle de l'enregistrement

Il est possible de contrôler votre enregistrement en l'écoutant pendant qu'il est en cours. Introduisez la fiche de l'écouteur dans la prise pour écouter et utilisez le touche + ou - (Volume) pour régler le niveau sonore.

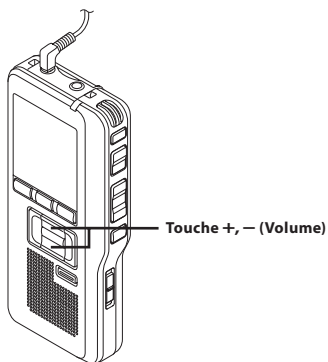

Remarque

- Introduisez la fiche dans la prise, comme indiqué sur l'illustration, lorsque vous branchez l'écouteur ou le microphone externe.

Lecture

2

Lecture

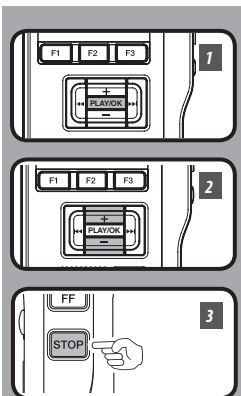

Vous pouvez commencer à lire un fichier à partir de n'importe quel point.

1 Sélectionnez le fichier puis appuyez sur la touche PLAY/OK pour lancer la lecture.

- Le [▶] (Indicateur de lecture) affiche à l'écran.

Ⓐ Indicateur de lecture

2 Appuyez sur la touche + ou – pour ajuster le volume.

- L'affichage montre le niveau du volume. Vous pouvez choisir de [00] à [30].

Ⓑ Niveau de volume

3 Appuyez sur la touche STOP au point où vous souhaitez arrêter la lecture.

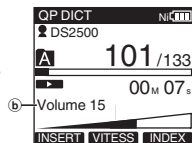
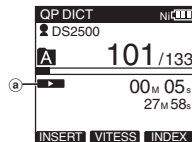

Fonctions de lecture	Opération	Comment annuler
Avance rapide (FF)	Appuyez une fois sur la touche ►► ou FF pendant l'arrêt.	Appuyez sur la touche PLAY/OK ou STOP.
Rembobinage (REW)	Appuyez une fois sur la touche ◀◀ ou REW pendant l'arrêt.	Appuyez sur la touche PLAY/OK ou STOP.
Repérage (Répère)	Appuyez sur la touche ►► ou FF et maintenez-la pendant l'arrêt ou la lecture d'un fichier.	Relâchez la touche.
Revue (REV)	Appuyez sur la touche ◀◀ ou REW et maintenez-la pendant l'arrêt ou la lecture d'un fichier.	Relâchez la touche.
Vitesse de lecture	<p>Appuyez sur la touche F2 (VITESS) pendant la lecture.</p> <ul style="list-style-type: none"> A chaque fois que vous appuyez sur la touche F2 (VITESS) la vitesse de lecture change. <p>Play (lecture): Lecture à vitesse normale.</p> <p>Slow Play (lecture lente): La vitesse de lecture ralentit (-50%), et "Slow play" s'allume.</p> <p>Fast Play (lecture rapide): La vitesse de lecture accélère (+50%), et "Fast play" s'allume.</p>	_____

Remarques

- Si vous appuyez sur la touche ►► ou FF une fois pendant l'avance rapide ou deux fois pendant l'arrêt, l'enregistreur s'arrête à la fin du fichier (F.Saut avant).
- Si vous appuyez sur la touche ◀◀ ou REW une fois pendant le rebobinage ou deux fois pendant l'arrêt, l'enregistreur s'arrête au début du fichier (B.Saut arr). Et si vous appuyez sur la touche ◀◀ ou REW dans les 2 secondes, l'enregistreur saute au début du fichier précédent.

Effacement

2

Effacement

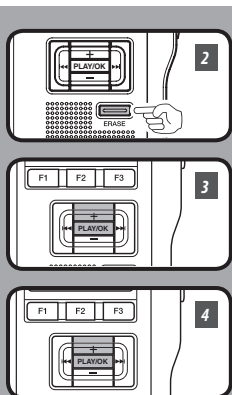

Effacement d'un fichier

Il est très facile d'effacer ou de supprimer un fichier depuis n'importe quel dossier de l'enregistreur.

1 Sélectionnez le fichier que vous souhaitez effacer.

2 Appuyez sur la touche ERASE.

3 Appuyez sur la touche + pour sélectionner [Fichier effacé], puis appuyez sur la touche PLAY/OK.

4 Appuyez sur la touche + pour sélectionner [Début], puis appuyez sur la touche PLAY/OK.

- L'affichage passe à [Efface !] et l'effacement commence.

[Effacement OK] s'affiche lorsque le fichier a été effacé. Les numéros de fichiers seront réaffectés automatiquement.

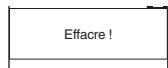
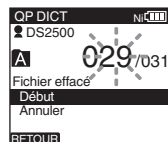
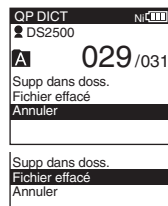

Remarques

- Un fichier effacé ne peut pas être rétabli.
- Les fichiers ne peuvent pas être effacés dans les cas suivants.
 - Le fichier est réglé sur [Vérouiller] (☞ P.106).
 - Le verrouillage de la carte SD est activé (☞ P.73).

FR

96

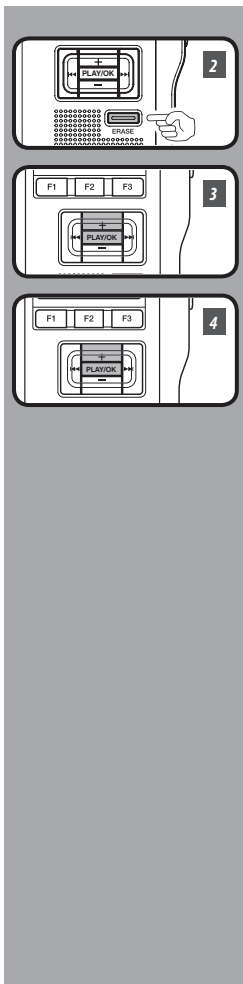

Effacement de tous les fichiers d'un dossier

Tous les fichiers d'un dossier peuvent être effacés simultanément.

- 1 Sélectionnez le dossier que vous souhaitez effacer.
- 2 Appuyez sur la touche ERASE.
- 3 Appuyez sur la touche + pour sélectionner [Supp dans doss.], puis appuyez sur la touche PLAY/OK.
- 4 Appuyez sur la touche + pour sélectionner [Début], puis appuyez sur la touche PLAY/OK.

- L'affichage passe à [Effacre !] et l'effacement commence.

[Effacement OK] s'affiche à l'effacement des fichiers. Tous les fichiers verrouillés du dossier se verront réassigner de nouveaux numéros dans l'ordre ascendant.

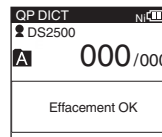
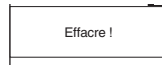
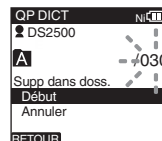

2 Effacement

Remarques

- Le processus d'effacement peut prendre jusqu'à 10 secondes. Ne l'interrompez pas! Des données seraient détruites.
- Les fichiers ne peuvent pas être effacés dans les cas suivants.
 - Le fichier est réglé sur [Verrouiller] (☞ P.106).
 - Le verrouillage de la carte SD est activé (☞ P.73).

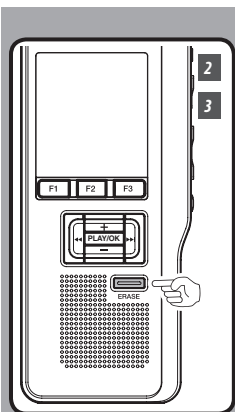

Effacement partiel d'un fichier

Vous pouvez effacer partiellement un fichier sélectionné.

1 Commencez la lecture du fichier que vous souhaitez effacer partiellement.

2 Appuyez sur la touche ERASE au point où commencer l'effacement.

- Alors que la lecture continue, [Effacer] s'affiche à l'écran.
- Si vous appuyez sur la touche **F2** (▶), la lecture passera (F.Skip) à la fin du fichier puis s'arrêtera. Cet emplacement sera réglé automatiquement comme point de fin de l'effacement partiel.
- Si vous appuyez sur la touche **F1** (◀), la lecture reviendra en arrière (B. Skip) et reprendra à la position de début de l'effacement partiel. La lecture continuera jusqu'à la fin du fichier ou jusqu'à la confirmation du point de fin de l'effacement partiel.

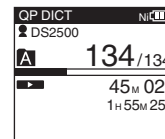

3 Appuyez sur la touche ERASE au point où arrêter l'enregistrement.

- Le point de début de l'effacement (heure) réglé à l'étape 2 et le point de fin (heure) réglé à cette étape s'affichent alternativement pendant 8 secondes.

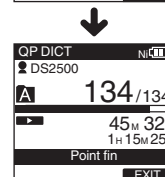
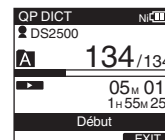

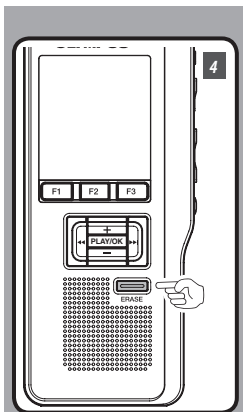

4 Appuyez sur la touche ERASE pour confirmer l'effacement.

- L'affichage passe à [Effacement partiel !] et l'effacement commence.

Quand [Fin effacement partiel.] s'affiche, l'effacement partiel est terminé.

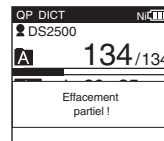

2

Effacement

Remarques

- Si vous n'appuyez pas sur la touche **ERASE** dans les 8 secondes suivant l'affichage alternatif de «Début» et «Point fin», l'enregistreur revient à l'état d'arrêt.
- Un fichier effacé ne peut pas être rétabli.
- Les fichiers ne peuvent pas être partiellement effacés dans les cas suivants.
 - Le fichier est réglé sur [Vérouiller] (E3® P.106).
 - Le verrouillage de la carte SD est activé (E3® P.73).

Opérations avancées

Sélection de dossiers et de fichiers

3

Sélection de dossiers et de fichiers

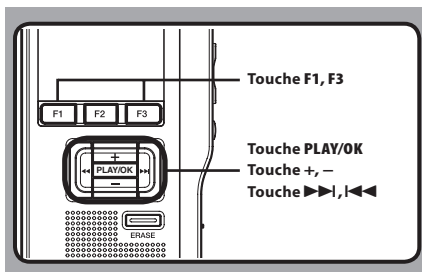

Modification des dossiers

- 1 Appuyez sur la touche F1 (DOSS.) pendant l'enregistreur est en l'arrêt.

- L'écran de liste des dossiers s'affiche.

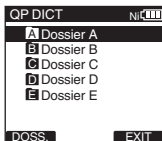

- 2 Appuyez sur la touche + ou - pour sélectionner le dossier, puis appuyez sur la touche PLAY/OK.

- Le dossier est modifié.
- Vous pouvez changer de dossier en appuyant sur la touche F1 (DOSS.).

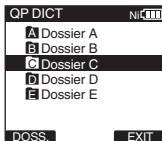

Modification d'un fichier

- 1 Appuyez sur la touche >>> ou <<< pendant l'enregistreur est à l'écran.

- L'ordre des numéros des fichiers contenus dans le dossier est modifié et s'affiche.

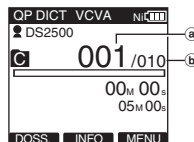

- a Numéro du fichier actuel
- b Nombre total de fichiers enregistrés dans le dossier

Informations sur le fichier affiché [Informations]

L'enregistreur peut afficher plusieurs informations liées au fichier actuel.

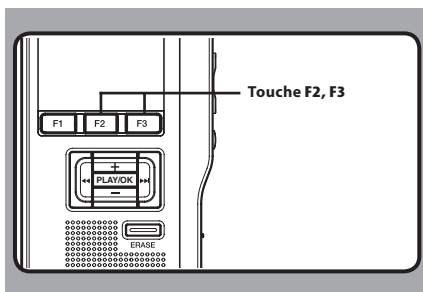

Les informations affichées

Les informations suivantes s'affichent.

[Nom fichier]:

Nom du fichier.

[Temps enreg.]:

Heure et date d'enregistrement du fichier.

[ID auteur]:

Affiche l'Identifiant Auteur du fichier.

Remarque

- Lorsque le fichier pour lequel l'élément Type de travail ou Option est réglé est transféré de l'ordinateur vers cet appareil, les informations s'affichent dans les informations de fichier.

1 Sélectionnez le fichier dont vous souhaitez afficher les informations.

- Veuillez consulter la P.100 à propos de la sélection de fichier.



2 Appuyez sur la touche F2 (INFO).

- Les informations du fichier apparaissent.
- Vous pouvez afficher les informations de fichier en appuyant sur la touche **F3 (MENU)** et en sélectionnant **[Informations]** dans **[Menu fichier]**.

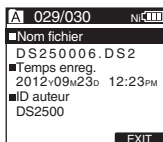

Marques index

Il est possible de placer des marques index dans un fichier pendant l'enregistrement ou la lecture. Les marques index permettent d'identifier rapidement et facilement les parties importantes ou significatives d'un fichier.

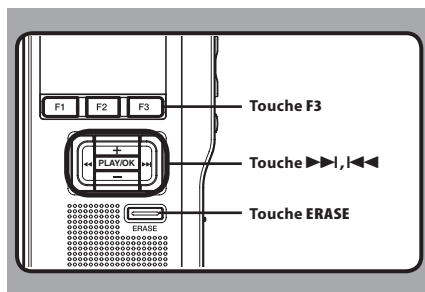

3

Marques index

Réglage d'une marque index

- 1 Appuyez sur la touche F3 (INDEX) pendant l'enregistrement ou la lecture pour poser une marque index.

- Un numéro d'index s'affiche à l'écran.

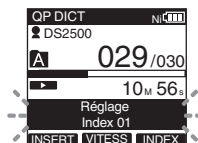

Repérage d'une marque index

- 2 Appuyez sur la touche >>> ou <<< et maintenez-la pendant la lecture d'un fichier.

- L'enregistreur s'arrête 1 seconde lorsqu'il arrive à une marque index.

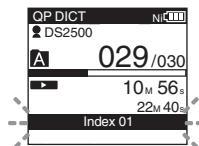

Effacement d'une marque index

- 3 Repérez la marque index que vous souhaitez effacer.
- 4 Appuyez environ 2 secondes sur la touche ERASE pendant l'affichage du numéro d'index.

- La marque index est effacée.

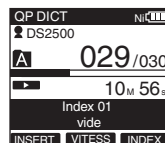



Remarques

- Jusqu'à 32 marques index peuvent être posées dans un fichier.
- Lorsqu'un fichier est verrouillé, en lecture seule ou lorsque le verrouillage de la carte SD est activé, la marque index ne peut pas être effacée. Effacez les réglages avant l'effacement.

Liste de menus

- Réglages du menu (Tandis que l'enregistreur est arrêté, Appuyez sur la touche **F3 (MENU)**)

Menu principal	Second niveau	Réglage	Page de Réf.
 Menu fichier	Vérouiller	[Off], [On]	P.106
	Informations	Les informations de fichier apparaissent.	P.101
 Menu enregist.	Mode Enregist.	[QP], [SP]	P.90
	Sens. micro	[Dictée], [Conférence]	P.91
	VCVA	[Off], [On]	P.92
 Affichage menu	Rétro éclairé	[On], [Off]	P.107
	Contraste	Programme le niveau de contraste [01]~[12] (Le réglage par défaut est [06]).	P.108
	LED	[On], [Off]	P.109
	Langage	[English], [Deutsch], [Français], [Español], [Italiano], [Русском]	P.110
Menu système (Page suivante)			

3

Liste de menus

FR

103

Liste de menus

Menu principal	Second niveau	Réglage	Page de Réf.
 Menu système	Signal	[On], [Off]	P.111
	Eco Energie	[5 minutes], [10 minutes] , [30 minutes], [1heure], [Off].	P.81
	Heure et Date	Dans l'ordre de l'heure, de la minute, de l'année, du mois, et du jour.	P.84
	Pile	[Ni-MH], [Alkaline]	P.77
	RéglagesUSB	[Connecteur USB]: [PC], [Adaptateur AC], [Option USB]; [Composite], [Stockage]	P.112
	MAJ réglage	Réinitialise les réglages du menu sur leur état initial.	P.115
	Format	Initializes the card.	P.114
	Info carte	[Valide], [Capacité]	P.73
	Info Système	[Nom du modèle], [Version], [Série]	P.116
Menu fichier (page 103)			

Remarques

- La langue pouvant être sélectionnée varie selon le pays dans lequel le produit a été acheté.
- Les éléments sont affichés en gras dans la colonne «**Réglage**» pour indiquer qu'il s'agit des réglages initiaux.

Apprentissage de l'utilisation des menus

Pour naviguer parmi les différentes options dans le Menu, utilisez le tableau de la liste des menus (☰ P.103, P.104) et les étapes suivantes pour modifier ou changer tout réglage.

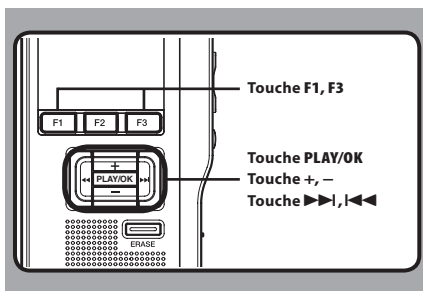

1 Appuyez sur la touche F3 (MENU).

- L'écran [Menu principal] apparaît à l'écran.

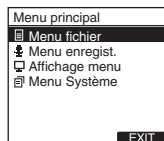

2 Appuyez sur la touche + ou – pour vous déplacer sur l'élément du [Menu principal] à régler.

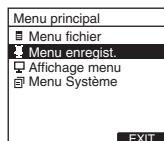

3 Appuyez sur la touche PLAY/OK ou >>>.

- Allez au réglage des éléments de menu sélectionnés.

4 Appuyez sur la touche + ou – pour vous déplacer sur l'élément du menu à régler.

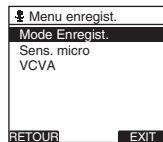

5 Appuyez sur la touche PLAY/OK ou >>>.

- Se déplace vers le réglage de l'élément sélectionné.

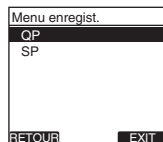

6 Appuyez sur la touche + ou – pour modifier le réglage.

7 Appuyez sur la touche PLAY/OK pour valider le réglage.

- Si vous appuyez sur la touche <<< ou F1 (RETOUR), le réglage est annulé et revient au menu.
- En appuyant sur la touche F3 (EXIT), vous effacez le contenu réglé et retournez au MENU.

8 Appuyez sur la touche F3 (EXIT) ou <<< pour refermer le menu.

3

Apprentissage de l'utilisation des menus

Verrouillage de fichiers [Verrouiller]

Lorsqu'un fichier est réglé sur [Verrouiller], [🔒] s'affiche à l'écran et cela vous permet de protéger les fichiers importants d'un effacement accidentel. De plus, le fichier n'est pas effacé même si tous les fichiers contenus dans un dossier sont effacés.

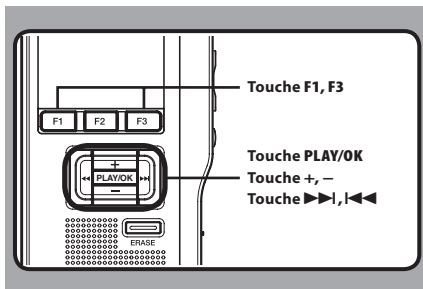

3

Verrouillage de fichiers

- 1 Sélectionnez le fichier que vous souhaitez verrouiller.
 - 2 Sélectionnez [Verrouiller] dans l'écran [Menu fichier], puis appuyez sur la touche PLAY/OK ou >>>.
- Veuillez consulter la P.105 en ce qui concerne les réglages de chaque élément de menu.

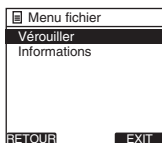

- 3 Appuyez sur la touche + ou - pour sélectionner [On] ou [Off].

[On]: Verrouille le fichier et évite son effacement.

[🔒] s'affiche à l'écran.

[Off]: Déverrouille le fichier et permet son effacement.

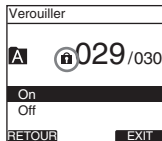

- 4 Appuyez sur la touche PLAY/OK pour valider le réglage.

- [Fichier bloqué On] ou [Fichier bloqué Off] s'allume sur l'écran et vous revenez à l'écran [Menu fichier].
- Si vous appuyez sur la touche <<< ou F1 (RETOUR), le réglage est annulé et revient au menu [Menu fichier].
- En appuyant sur la touche F3 (EXIT), vous effacez le contenu réglé et retournez au MENU.

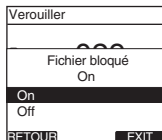

- 5 Appuyez sur la touche F3 (EXIT) ou <<< pour refermer le menu.



FR

106

Rétro éclairé [Rétro éclairé]

Lorsque le rétro éclairage de l'écran est réglé sur [On], il s'allume pendant 10 secondes chaque fois que l'on appuie sur une touche.

Cette fonction est utile car elle vous permet de visualiser l'écran, même dans l'obscurité.

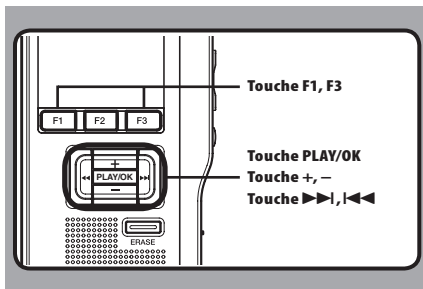

1 Sélectionnez [Rétro éclairé] dans l'écran [Affichage menu], puis appuyez sur la touche PLAY/OK ou ►►.

- Veuillez consulter la P.105 en ce qui concerne les réglages de chaque élément de menu.



2 Appuyez sur la touche + ou - pour sélectionner [On] ou [Off].

[On]: Le rétro éclairage est activé.

[Off]: Le rétro éclairage est désactivé.

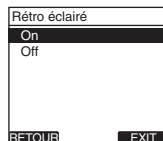

3 Appuyez sur la touche PLAY/OK pour valider le réglage.

- [Réglage figé] s'allume sur l'écran et vous revenez à l'écran [Affichage menu].
- Si vous appuyez sur ◀◀ ou F1 (RETOUR), le réglage est annulé et vous revenez à l'écran [Affichage menu].
- En appuyant sur la touche F3 (EXIT), vous effacez le contenu réglé et retournez au MENU.

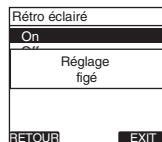

4 Appuyez sur la touche F3 (EXIT) ou ◀◀ pour refermer le menu.

3

Retro éclairé

Réglage du contraste de l'écran ACL [Contraste]

Le contraste de l'écran se règle des niveaux [01] à [12].

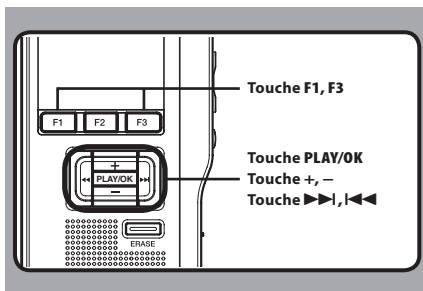

3

Réglage du contraste de l'écran ACL

1 Sélectionnez [Contraste] dans l'écran [Affichage menu], puis appuyez sur la touche PLAY/OK ou >>>.

- Veuillez consulter la P.105 en ce qui concerne les réglages de chaque élément de menu.



2 Appuyez sur la touche + ou - pour régler le niveau du contraste.

- Vous pouvez régler le niveau du contraste de l'écran ACL entre [01] et [12].

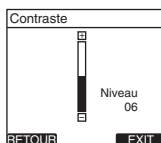

3 Appuyez sur la touche PLAY/OK pour valider le réglage.

- Le réglage du niveau de contraste s'allume puis revient à l'écran [Affichage menu].
- Si vous appuyez sur <<< ou F1 (RETOUR), le réglage est annulé et vous revenez à l'écran [Affichage menu].
- En appuyant sur la touche F3 (EXIT), vous effacez le contenu réglé et retournez au MENU.

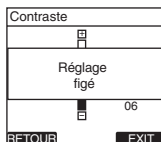

4 Appuyez sur la touche F3 (EXIT) ou <<< pour refermer le menu.

LED [LED]

Vous pouvez régler l'appareil pour que le témoin d'enregistrement ne s'allume pas.

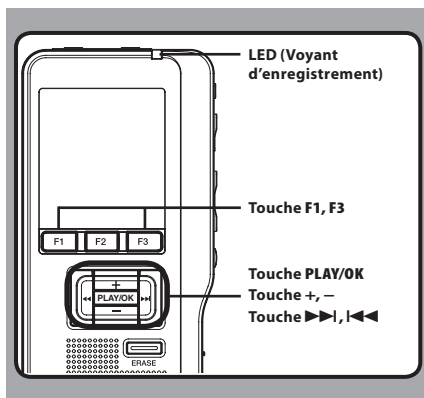

1 Sélectionnez [LED] dans l'écran [Affichage menu], puis appuyez sur la touche PLAY/OK ou ►►.

- Veuillez consulter la P.105 en ce qui concerne les réglages de chaque élément de menu.

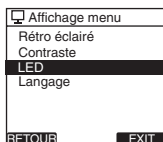

2 Appuyez sur la touche + ou - pour sélectionner [On] ou [Off].

[On]: L'éclairage de la LED est réglé.
[Off]: L'éclairage de la LED est annulé.

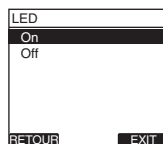

3 Appuyez sur la touche PLAY/OK pour valider le réglage.

- [Réglage figé] s'allume sur l'écran et vous revenez à l'écran [Affichage menu].
- Si vous appuyez sur ◀◀ ou F1 (RETOUR), le réglage est annulé et vous revenez à l'écran [Affichage menu].
- En appuyant sur la touche F3 (EXIT), vous effacez le contenu réglé et retournez au MENU.

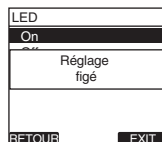

4 Appuyez sur la touche F3 (EXIT) ou ◀◀ pour refermer le menu.

3

LED

Langage [Language]

Vous pouvez choisir la langue d'affichage de cet enregistreur.

La langue pouvant être sélectionnée varie selon le pays dans lequel le produit a été acheté.

3
Langage

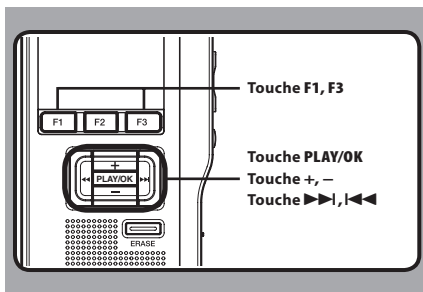

1 Sélectionnez [Langage] dans l'écran [Affichage menu], puis appuyez sur la touche PLAY/OK ou >>>.

- Veuillez consulter la P.105 en ce qui concerne les réglages de chaque élément de menu.



2 Appuyez sur la touche + ou – pour sélectionner la langue.

- [English]: Affichage en anglais.
- [Deutsch]: Affichage en allemand.
- [Français]: Affichage en français.
- [Español]: Affichage en espagnol.
- [Italiano]: Affichage en italien.
- [Pycckom]: Affichage en russe.

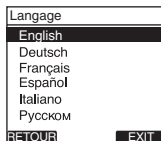

3 Appuyez sur la touche PLAY/OK pour valider le réglage.

- La langue d'affichage est modifiée puis revient à l'écran [Affichage menu].
- Si vous appuyez sur <<< ou F1 (RETOUR), le réglage est annulé et vous revenez à l'écran [Affichage menu].
- En appuyant sur la touche F3 (EXIT), vous effacez le contenu réglé et retournez au MENU.



4 Appuyez sur la touche F3 (EXIT) ou <<< pour refermer le menu.

Remarque

- La durée de formatage des cartes diffère selon leur capacité. N'interrompez pas le processus de formatage par les opérations suivantes.

Avertissements sonores [Signal]

Lorsqu'il est réglé sur [On], l'enregistreur émet des bips pour vous signaler les opérations de touche ou pour vous avertir en cas d'erreur.

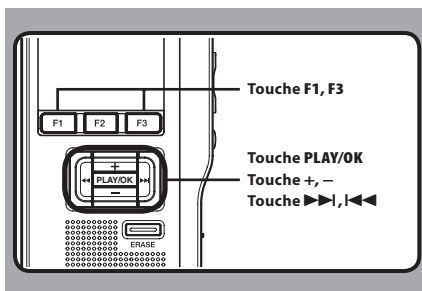

1 Sélectionnez [Signal] dans l'écran [Menu système], puis appuyez sur la touche PLAY/OK ou >>>.

- Veuillez consulter la P.105 en ce qui concerne les réglages de chaque élément de menu.

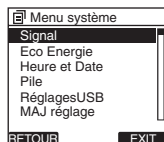

2 Appuyez sur la touche + ou - pour sélectionner [On] ou [Off].

[On]: Les avertissements sonores sont activés.

[Off]: Les avertissements sonores sont désactivés.

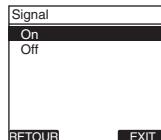

3 Appuyez sur la touche PLAY/OK pour valider le réglage.

- [Réglage figé] s'allume sur l'écran et vous revenez à l'écran [Menu système].
- Si vous appuyez sur <<< ou F1 (RETOUR), le réglage est annulé et vous revenez à l'écran [Menu système].
- En appuyant sur la touche F3 (EXIT), vous effacez le contenu réglé et retournez au MENU.

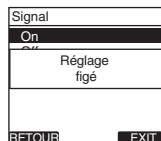

4 Appuyez sur la touche F3 (EXIT) ou <<< pour refermer le menu.

3

Avertissements sonores

Modification de la classe USB [RéglagesUSB]

Outre la configuration sur [PC] (Connecter un PC pour transférer des fichiers) ou [Adaptateur AC] (Connecter sur l'adaptateur AC pour recharger la batterie), vous pouvez commuter la classe USB en fonction de votre utilisation.

3

Modification de la classe USB

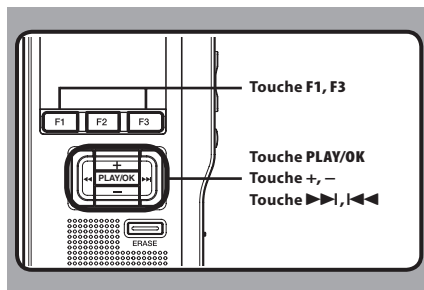

1 Sélectionnez [RéglagesUSB] dans l'écran [Menu système], puis appuyez sur la touche PLAY/OK ou >>>.

- Veuillez consulter la P.105 en ce qui concerne les réglages de chaque élément de menu.

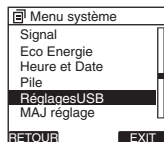

2 Appuyez sur la touche + ou - pour sélectionner [Connecteur USB] ou [USB].

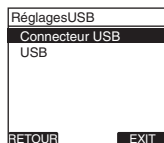

[Connecteur USB]: Paramètres pour la connexion à un PC.

[USB]: Paramètres pour la connexion à une classe USB.

3 Appuyez sur la touche PLAY/OK.

- Si vous sélectionnez [USB], passez à l'opération de l'étape 6.

Quand [Connecteur USB] est sélectionné:

4 Appuyez sur la touche + ou - button to change the setting.

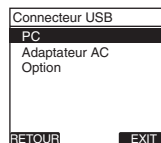

[PC]: Paramètres si l'enregistreur est connecté au PC et est utilisé comme périphérique de stockage ou périphérique composite. Connecté en tant que Stockage ou Composé.

[Adaptateur AC]: Paramètres si l'enregistreur est connecté au PC pour la recharge ou à l'adaptateur AC (A514) (option).

[Option]: Paramètre pour confirmer la méthode de connexion chaque fois qu'une connexion USB est faite.

5 Appuyez sur la touche PLAY/OK pour valider le réglage.

- Si vous sélectionnez [Connecteur USB], passez à l'opération de l'étape 8.

FR

Modification de la classe USB [RéglagesUSB]

Quand [USB] est sélectionné:

- Appuyez sur la touche + ou – pour modifier le réglage.

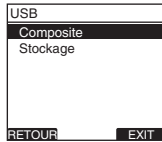

[**Composite**]: Paramètre utilisé lors de la connexion à l'ordinateur et utilisé comme un dispositif de mémoire externe, hautparleur ou microphone USB.

[**Stockage**]: Reconnu comme un dispositif de mémoire externe de l'ordinateur.

- Appuyez sur la touche **PLAY/OK** pour valider le réglage.
- Appuyez sur la touche **F3 (EXIT)** ou **◀◀** pour refermer le menu.

Remarques

- Lorsque vous connectez l'enregistreur pour la première fois à votre PC en tant que périphérique de stockage externe, le pilote de l'enregistreur est automatiquement installé sur votre PC.
- L'ordinateur ne reconnaît pas la connexion de l'appareil lorsque le paramètre de la [**Connecteur USB**] est réglé sur [**Adaptateur AC**].

3

Modification de la classe USB

FR

Formatage de la carte [Format]

Les cartes qui ont été utilisées sur des dispositifs non-Olympus ou qui ne peuvent être reconnues par l'enregistreur doivent être formatées avant de pouvoir être utilisées avec l'enregistreur. Pour vous familiariser avec le processus de formatage, consultez les étapes ci-dessous. Les réglages de menu de l'enregistreur ne peuvent pas être initialisés. L'initialisation des éléments de menu doit être effectuée à l'aide de DSS Player ou de la fonction **[MAJ réglage]** de l'enregistreur.

3

Formatage de la carte

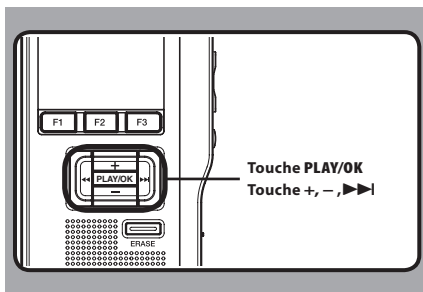

1 Sélectionnez **[Menu système]** sur l'écran **[Format]**, puis appuyez sur la touche **PLAY/OK** ou ►►►.

- Consultez la P.105 à propos des différents éléments de réglage du menu.

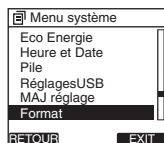

2 Appuyez sur la touche **+ ou -** pour mettre en surbrillance l'option **[Début]**.

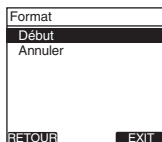

3 Appuyez sur la touche **PLAY/OK** pour confirmer la sélection de **[Début]**.

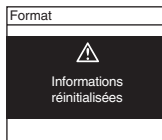

4 Appuyez de nouveau sur la touche **+ ou -** pour mettre en surbrillance l'option **[Début]**.

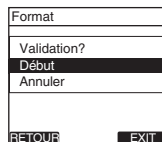

5 Appuyez de nouveau sur la touche **PLAY/OK** pour commencer le processus de formatage.

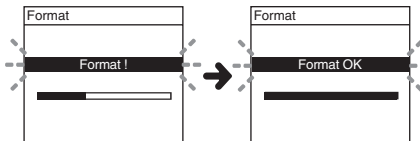

- **[Format OK]** s'affiche à la fin du formatage.

FR

114

Initialisation des réglages de menu de l'enregistreur [MAJ réglage]

Pour rétablir l'état d'origine des réglages de menu de l'enregistreur tels qu'ils étaient lors de son achat (réglages initiaux), effectuez le réglage depuis [MAJ réglage] dans le [Menu système], ou faites de même à l'aide de DSS Player.

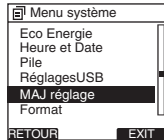

Remarques

- La durée de formatage des cartes diffère selon leur capacité. N'interrompez pas le processus de formatage par les opérations suivantes.
 - Retirer la carte.
 - Retirer les piles.
- Lorsque l'enregistreur est formaté, toutes les données stockées, y compris les fichiers protégés, sont effacées.
- Si une carte non formatée est mise en place, l'enregistreur affiche automatiquement l'option de formatage dans le menu.
- Les cartes SD dont le verrouillage de carte SD est activé ne peuvent pas être initialisées.
- Le formatage sur l'enregistreur sera effectué au format rapide. Si vous formatez une carte, les informations de gestion du fichier seront rafraîchies et les données sur la carte ne seront pas complètement supprimées. Lorsque vous voulez vous débarrasser de la carte, faites attention à la fuite de données de la carte. Nous recommandons de détruire la carte lorsque vous voulez vous en débarrasser.

Vérification des informations de système [Info Système]

Les informations système concernant l'enregistreur telles que [Nom du modèle], [Version] et [Série] peuvent être affichées. Sur cet enregistreur, vous pouvez vérifier les informations de carte (☞ P.73) et les informations de fichier (☞ P.101).

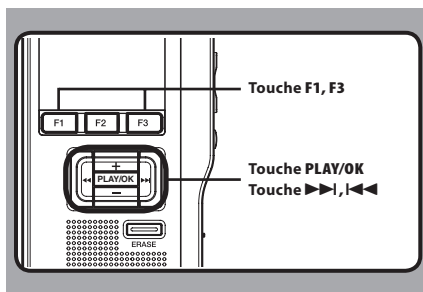

3

Vérification des informations de système

1 Sélectionnez [Info Système] dans l'écran [Menu système], puis appuyez sur la touche PLAY/OK ou >>>.

- [Nom du modèle] [Version] et [Série] s'affichent.
- Veuillez consulter la P.105 en ce qui concerne les réglages de chaque élément de menu.

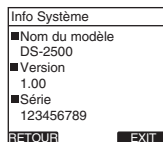
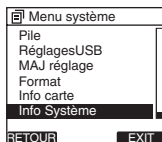

2 Appuyez sur la touche PLAY/OK, <<< ou F1 (RETOUR).

3 Appuyez sur la touche F3 (EXIT) ou <<< pour refermer le menu.

FR

Gestion des fichiers sur votre PC

Logiciel DSS Player

Le DSS Player est un logiciel utilitaire complet qui fournit une méthode à la fois sophistiquée et facile à utiliser de gestion de vos enregistrements.

Voici certaines caractéristiques de DSS Player:

- Démarrage automatique de l'application au branchement de l'appareil.
- Téléchargement automatique de la dictée au branchement de l'appareil.
- Réglage du menu de l'enregistreur vocal.
- Enregistrement et modification directs des dictées existantes à l'aide des touches et du commutateur de l'enregistreur vocal.

Assurez-vous que votre ordinateur dispose de la configuration minimale décrite ci-dessous.

Minimum exigé

Windows

Système d'exploitation:

- Microsoft® Windows® XP:
Professional / Home Edition SP3 x86
Professional / Home Edition SP2 x64
- Microsoft® Windows Vista®:
Ultimate / Enterprise / Business / Home
Premium / Home Basic SP2 (tous deux x86/64)
- Microsoft® Windows 7®:
Ultimate / Enterprise / Professional / Home
Premium (tous deux x86/64)
Ultimate / Enterprise / Professional / Home
Premium SP1 (tous deux x86/64)

CPU:

Microsoft® Windows® XP / Vista / 7: 1 GHz ou plus

RAM:

- Microsoft® Windows® XP: 256 Mo ou plus
- Microsoft® Windows Vista®: 1 Go ou plus
- Microsoft® Windows 7®:
1 Go ou plus (32 bit) / 2 Go ou plus (64 bit)

Espace disque dur: 2 Go ou plus

Navigateur:

Microsoft Internet Explorer 6.0 ou version ultérieure

Lecteur:

Lecteur CD-ROM, CD-R, CD-RW, DVD-ROM

Affichage:

800 x 600 pixels ou plus, 65,536 couleurs ou plus (16,770,000 couleurs ou plus est recommandé)

Port USB: Un ou plusieurs ports libres

Autres:

Avec Dictation Module : Périphérique sonore compatible avec Windows et WDM ou MME de Microsoft

Macintosh

Système d'exploitation:

Mac OS X 10.4.11 - 10.7

CPU:

PowerPC® G3 500 MHz ou plus, ou Intel Core Solo/Duo 1.5 GHz ou plus

RAM:

256 Mo ou plus (512 Mo ou plus recommandé)

Espace disque dur: 200 Mo ou plus

Lecteur:

Lecteur CD-ROM, CD-R, CD-RW, DVD-ROM

Navigateur:

Macintosh Safari 3.0.4 ou version ultérieure, mozilla Firefox 3.6.20 ou version ultérieure

Affichage:

1024 x 768 pixels ou plus, 32,000 couleurs ou plus

Port USB: Un ou plusieurs ports libres

Autres: Périphérique audio

Remarques

- Même si les conditions ci-dessus sont respectées, les ordinateurs modifiés par vous-même, les systèmes d'exploitation mis à niveau par vous-même ou les environnements à systèmes d'exploitation multiples ne sont pas pris en charge.
- La version Macintosh ne supporte pas le logiciel de reconnaissance vocale.
- Pour en savoir plus sur la compatibilité des dernières mises à niveau de systèmes d'exploitation, consultez la page Web d'Olympus sur <http://www.olympus-global.com/en/global/>.

Installation du logiciel

Préparatifs de l'installation:

- Quittez toutes les applications en cours.
- Si vous êtes en train d'utiliser une disquette, ôtez-la du lecteur.
- Si vous utilisez Windows XP/Vista/7 ou Mac OS X en réseau, vous devez vous connecter en tant qu'administrateur.

Windows

A propos de la version de Windows, il existe une méthode d'installation individuelle et une autre pour les administrateurs en cas d'installation sur plusieurs ordinateurs clients. Une explication de la méthode d'installation du logiciel sur un ordinateur unique sera fournie ici.

1 Insérez le logiciel CD Olympus DSS Player dans le lecteur de CD-ROM.

- Le programme d'installation démarre automatiquement.
Si le programme d'installation ne démarre pas automatiquement, parcourez votre lecteur de CDROM et exécutez "launcher.exe".

2 Le lancement de l'installation démarre.

- Sélectionnez la langue à installer dans le menu déroulant situé en haut à gauche puis cliquez sur [Installation de DSS Player Standard].

3 L'assistant d'installation démarre.

- Une fois l'accord de licence accepté, entrez votre nom, le nom de votre société et le numéro d'identification (ID) de licence (le numéro de série).
Le numéro d'identification de licence figure sur la carte d'identification de licence fournie avec l'enregistreur.

4 Effectuez l'installation en suivant les instructions qui s'affichent à l'écran.

Macintosh

1 Insérez le logiciel Olympus DSS Player dans le lecteur de CD-ROM.

2 Double-cliquez sur l'icône CD.

3 Double-cliquez sur l'icône suivante.

- L'assistant d'installation démarre.
Une fois l'accord de licence accepté, suivez les instructions qui s'affichent à l'écran pour terminer l'installation.

4 Effectuez l'installation en suivant les instructions qui s'affichent à l'écran.

5 Il vous sera demandé de redémarrer, effectuez donc un redémarrage en suivant les instructions.

Désinstaller un logiciel

Window

- 1 Quittez le programme DSS player.
- 2 Cliquez sur le bouton [démarrer] dans la barre de tâches.
- 3 Sélectionnez [Ajouter/Supprimer des Programmes] à partir du [Panneau de configuration].
 - La liste des applications installées est affichée.
- 4 Sélectionnez [Olympus DSS Player Standard], puis cliquez sur le bouton [Modifier/Supprimer].
- 5 Effectuez la désinstallation selon les instructions affichées à l'écran.

Macintosh

- 1 Quittez le programme DSS player.
- 2 Double-cliquez sur [DSS Uninstaller] dans [Application] → dossier [DSS Player].
 - Un programme de désinstallation s'affiche.
- 3 Effectuez la désinstallation selon les instructions affichées à l'écran.

Remarque

- Les fichiers de dictées et les fichiers musicaux que vous avez créés sont stockés dans le dossier [MESSAGE].
Si vous n'en avez pas besoin, effacez-les. Vous pouvez choisir l'emplacement du dossier [MESSAGE] en cliquant sur [Options] dans le menu [Outils] avant la désinstallation.

Utiliser l'Aide en ligne

Pour plus d'informations sur l'utilisation de DSS Player et ses fonctions, utilisez l'Aide en ligne.

Pour lancer l'Aide en ligne:

Windows

- 1 Cliquez sur le bouton [démarrer] et sélectionnez [Tous les programmes], puis [Olympus DSS Player Standard], puis [Aide du Dictation Module].
- 2 Lorsque le DSS Player est en marche, sélectionnez le menu [Sommaire] dans le menu [Aide].
- 3 Lorsque le DSS Player est en marche, appuyez sur la touche F1 du clavier.

Macintosh

- 1 Lorsque le DSS Player est en marche, choisissez [Aide de DSS Player] dans le menu [Aide].

Remarque

- L'Aide en ligne est accessible après l'installation du logiciel DSS Player.

4

Désinstaller un logiciel / Utiliser l'Aide en ligne

Connecter l'enregistreur à votre PC

4

Connecter l'enregistreur à votre PC

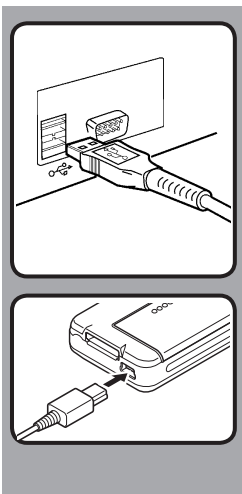

Connexion à votre PC avec le câble USB

- 1 Démarrez le PC.
- 2 Reliez le câble USB au port USB du PC.
- 3 Vérifiez que l'enregistreur est arrêté et reliez un câble USB au port de connexion situé sur l'appareil.

- Si [Commande] s'affiche sur l'enregistreur, cela signifie que les connexions sont bonnes.

Une fois que l'enregistreur est connecté à votre ordinateur, il est alimenté par le câble USB.

Lorsque l'enregistreur est connecté à l'ordinateur, la carte SD est reconnue comme un lecteur de disque amovible.

Remarques

- Ne retirez JAMAIS la carte et n'ôtez jamais le câble USB tant que l'indicateur d'enregistrement clignote. Ceci entraînerait la destruction des données.
- Il se peut que certains PC ne fournissent pas assez d'alimentation et que l'enregistreur n'arrive pas à se connecter. Reportez-vous au manuel de l'utilisateur de votre PC à propos du port USB sur votre PC.
- Ne branchez pas l'enregistreur à un PC à l'aide d'un concentrateur USB. Assurez-vous de le brancher à un port USB sur votre PC.
- Assurez-vous que le câble est inséré à fond. Sinon, l'enregistreur ne pourra pas fonctionner correctement.

Déconnecter l'enregistreur de votre PC

Windows

- 1 Cliquez sur  de la barre de tâches située dans le coin inférieur droit de l'écran. Cliquez sur [Retirer Périphérique de stockage de masse USB].
 - La lettre du lecteur sera différente en fonction du PC utilisé.
- 2 Vérifiez que le voyant LED de l'enregistreur soit éteint avant de débrancher le câble USB.

Macintosh

- 1 Déplacez vers la corbeille l'icône de l'enregistreur affichée sur le bureau en la faisant glisser.
- 2 Otez le câble de connexion USB.

Remarques

- Ne retirez JAMAIS la carte et n'ôtez jamais le câble USB tant que l'indicateur d'enregistrement clignote. Ceci entraînerait la destruction des données.
- Il se peut que certains PC ne fournissent pas assez d'alimentation et que l'enregistreur n'arrive pas à se connecter. Reportez-vous au manuel de l'utilisateur de votre PC à propos du port USB sur votre PC.
- Ne branchez pas l'enregistreur à un PC à l'aide d'un concentrateur USB. Assurez-vous de le brancher à un port USB sur votre PC.
- Assurez-vous que le câble est inséré à fond. Sinon, l'enregistreur ne pourra pas fonctionner correctement.
- Il s'agit d'un environnement d'exploitation pour sauvegarder sur votre PC à l'aide d'une connexion USB les fichiers enregistrés par cet enregistreur.
- Même si l'environnement d'exploitation est respecté, nous ne prenons pas en charge les systèmes d'exploitation mis à niveau, les environnements à amorçage double ou les ordinateurs modifiés par vous-même.

Mise en marche du logiciel DSS Player

Par défaut, le fait de connecter l'enregistreur sur votre PC démarre l'application automatiquement.

Windows

Désactivation du démarrage automatique:

1 Effectuez un clic droit de la souris sur **Détection de la barre des tâches**, dans le coin inférieur droit de l'écran, puis cliquez sur **[Paramètres de l'application de démarrage]**.

2 Cliquez sur **[DSS Player Standard]**.

- La marque de sélection de **[DSS Player Standard]** disparaît.

4

Démarrage manuel:

1 Cliquez sur la **Touche [démarrer]** lors de la sélection de **[Tout les programmes]**.

- Tout le menu du programme s'affichera.

2 Sélectionnez **[Olympus DSS Player Standard]**, puis cliquez sur le **[Dictation Module]**.

Macintosh

Désactivation du démarrage automatique:

1 Cliquez sur les **préférences système** dans le dock.

2 Cliquez sur le **détecteur de périphériques**.

3 Désactivez le **réglage de démarrage automatique**.

Démarrage manuel:

1 Double-cliquez sur l'**icône DSS Player** du dossier situé dans **[Application] → [DSS Player]**.

- Tout le menu du programme s'affichera.

2 **Enregistrement des informations utilisateur.**

- L'écran d'enregistrement de l'utilisateur s'affiche lors du premier démarrage. Veuillez saisir le numéro de série. Veuillez consulter l'étiquette située sur le CD-ROM fourni avec DSS Player pour le numéro de série. Après la saisie, cliquez sur **[OK]** pour terminer l'enregistrement.

Autres méthodes d'utilisation pratique

Utilisation comme mémoire externe du PC

En plus de ses utilisations comme enregistreur vocal et lecteur de musique, cet enregistreur peut également être utilisé comme mémoire externe pour PC en stockant des données à partir d'un PC et en les lisant. L'enregistreur une fois connecté à votre PC peut être utilisé comme enregistreur vocal et lecteur de musique, et permet aussi de télécharger des données vers votre PC à partir de la mémoire de l'enregistreur et vice versa.

Par exemple, copie de données sur un ordinateur avec l'Explorateur ou Finder

1 Connectez l'enregistreur à votre PC.

- Pour des informations détaillées, veuillez vous reporter à la rubrique "**Connexion à votre PC avec le câble USB**" (P.120).

2 Ouvrez la fenêtre de l'Explorateur ou Finder.

- [Disque amovible] s'affiche.

3 Copiez les données.

- Pendant l'écriture ou la copie des données, le témoin d'enregistrement/de lecture de l'enregistreur clignote.

4 Déconnectez l'enregistreur de l'ordinateur.

Remarque

- Ne retirez JAMAIS la carte et n'ôtez jamais le câble USB tant que l'indicateur d'enregistrement clignote. Ceci entraînerait la destruction des données.

Autres informations

Liste des messages d'alarme

Message	Explication	Mesure
[Alim.Faible]	Les piles s'affaiblissent.	Rechargez les batterie ou remplacez-les par des piles neuves (☞ P.76, P.78, P.79).
[Protection fichier]	Tentative d'effacement d'un fichier verrouillé.	Déverrouillez le fichier à partir du Menu fichier (☞ P.106).
[Index Plein]	Aucun fichier n'est trouvé dans le dossier (32 marques au maximum).	Effacez des marques index inutiles (☞ P.102).
[Dossier plein]	Le dossier est plein de fichiers (200 fichiers max).	Effacez les fichiers inutiles (☞ P.96).
	Le dossier de destination possède déjà le nombre maximum de fichiers (200).	Effacez les fichiers inutiles (☞ P.96).
[Erreur Error]	Une erreur s'est produite pendant l'effacement.	Effacez à nouveau. Lorsqu'une erreur d'effacement se produit, formatez la carte.
[Erreur carte]	Une carte incompatible est insérée.	Insérez une carte compatible (☞ P.83).
[Carte Non Valide]	La carte ne peut pas être utilisée dans cet enregistreur.	Veillez retirer la carte.
[Mémoire pleine]	Il ne reste plus de mémoire sur la carte.	Effacez des fichiers inutiles ou insérez une autre carte.
[Erreur format]	Une erreur est survenue pendant le formatage.	Réinsérez la carte et reformatez-la (☞ P.114).
[Erreur Système]	Une erreur système a été détectée dans l'enregistreur.	Ceci est une anomalie. Prenez contact avec le magasin où vous avez acheté l'enregistreur ou avec un Centre de Service après-vente Olympus pour le faire réparer.
[Insérer carte]	Aucune carte n'est insérée.	Insérez-en une carte (☞ P.83).
[Dossier syst. impossible connect. PC et supprimer des fichiers.]	Le fichier pour la gestion ne peut pas être créé.	Connectez l'enregistreur à un ordinateur et effacez les fichiers inutiles.

Dépannage

Symptôme	Cause probable	Mesure
Rien n'apparaît sur l'affichage	Les piles sont mal insérées.	Vérifiez les polarités (☞ P.76).
	Les piles sont épuisées.	Rechargez les batterie ou remplacez-les par des piles neuves (☞ P.76, P.78, P.79).
	L'enregistreur est en marche-arrêt en position OFF.	Réglez le sur ON (☞ P.81).
Ne démarre pas	L'enregistreur est en marche-arrêt en position OFF.	Réglez le sur ON (☞ P.81).
	Les piles sont épuisées.	Rechargez les batterie ou remplacez-les par des piles neuves (☞ P.76, P.78, P.79).
Enregistrement impossible	La carte n'a pas assez de mémoire.	Effacez les fichiers inutiles ou insérez une autre carte (☞ P.83, P.96).
	La carte n'est pas formatée.	Formatez la carted (☞ P.114).
	Le nombre maximum de fichiers a été atteint.	Basculez vers n'importe quel autre dossier (☞ P.100).
	La carte SD est verrouillée.	Désactivez le verrouillage de la carte SD
Pas de tonalité de lecture	L'écouteur est raccordé.	Débranchez le casque afin d'utiliser les haut-parleurs internes.
	Le niveau de volume est réglé sur [00].	Ajustez le touche + (Volume) (☞ P.94).
Effacement impossible	Le fichier est verrouillé.	Déverrouillez le fichier à partir du Menu fichier (☞ P.106).
	La carte SD est verrouillée.	Désactivez le verrouillage de la carte SD
Bruit audible pendant la lecture	L'enregistreur a été secoué pendant l'enregistrement.	—
	L'enregistreur a été placé près d'un téléphone cellulaire ou d'une lampe fluorescente pendant l'enregistrement ou la lecture.	Déplacez l'enregistreur.
Niveau d'enregistrement faible	La sensibilité du microphone est trop faible.	Réglez le en mode Conférence et essayez à nouveau (☞ P.91).

Dépannage/Assistance technique et soutien

Symptôme	Cause probable	Mesure
Pose de marques index impossible	Le nombre max. de marques index (32) a été atteint.	Effacez les marques inutiles (☞ P.102).
	Le fichier est verrouillé.	Déverrouillez le fichier à partir du Menu fichier (☞ P.106).
	La carte SD est verrouillée.	Désactivez le verrouillage de la carte SD.
Impossible de recharger	[Pile] est réglé sur [Alcaline].	Lorsque vous utilisez les piles rechargeables fournies, réglez le paramètre de la batterie sur [NI-MH]. En outre, veuillez éviter d'utiliser les batterie en dehors de la plage de température recommandée (☞ P.77, P.80).
	Vous n'avez pas appuyé sur la touche PLAY/OK .	Lorsque vous utilisez une connexion USB, suivez l'écran de confirmation et appuyez sur la touche PLAY/OK .
	[USB] est réglé sur [Composite].	Arrêtez le fonctionnement de l'enregistreur. Le chargement commencera 1 minute après la fin du fonctionnement. Fermez les applications en cours d'utilisation.
Impossible de trouver le fichier enregistré	Dossier erroné.	Passez au dossier qui convient (☞ P.100).
Impossible de se connecter à un ordinateur	Les PC fonctionnant sous Windows XP ou Vista ne permettent pas tous la connexion.	Vous devrez modifier les réglages USB du PC. Pour les détails, voyez l'Aide en ligne du DSS Player(☞ P.119).

6

Dépannage/Assistance technique et soutien

Assistance technique et soutien

Les informations suivantes concernent seulement les questions techniques et le soutien pour l'enregistreur OLYMPUS et son logiciel.

- **Numéro de ligne directe aux Etats-Unis et au Canada**

1-888-553-4448

- **Adresse électronique de soutien aux Etats-Unis et au Canada**

distec@olympus.com

- **Numéro de ligne directe en Europe**

Numéro d'appel gratuit: 00800 67 10 83 00

disponible en Allemagne, Austria, Belgium, Denmark, Finland, France, Germany, Italy, Luxemburg, Netherlands, Norway, Portugal, Spain, Sweden, Switzerland, United Kingdom

Numéros payants pour le reste de l'Europe

+ 49 180 567 1083

+ 49 40 23773 4899

- **Adresse électronique de soutien en Europe**

Audio.Support@olympus-europa.com

FR

126

Accessoires (options)

- **Casque d'écoute: E62, E102**
Casque d'écoute stéréo pour votre PC. Un outil pratique pour la transcription via votre PC.
- **Ecouteur mono stéréo: E20**
- **Microphone réducteur de bruit: ME12 (microphone de dictée)**
Permet d'obtenir des enregistrements nets de votre propre voix en réduisant les effets de bruit ambiant. Il est recommandé afin d'améliorer la précision de la retranscription lors de l'utilisation d'un logiciel de reconnaissance vocale.
- **Microphone externe: ME15**
Un microcravate multidirectionnel qui se fixe sur les vêtements. Il sert à enregistrer votre propre voix ou celle des personnes proches de vous.
- **Microphone mono à suppression de bruit de grande sensibilité: ME52W**
Ce microphone sert à enregistrer des sons éloignés tout en réduisant le bruit environnant.
- **Cordon de raccordement: KA333**
Connecte la prise microphone de cet appareil à une radio ou une autre source sonore.
- **Capteur téléphonique: TP8**
Le microphone de type écouteur peut être inséré dans l'oreille pendant votre appel téléphonique. La voix ou la conversation téléphonique peut être clairement enregistrée.
- **Batterie Ni-MH rechargeable et chargeur: BC400 (Europe uniquement)**
Le BC400 est fourni avec un chargeur de batterie rechargeable (BU-400) et un pack de 4 batteries rechargeables Ni-MH (BR401). Ce chargeur peut rapidement charger les batteries rechargeables Olympus AA ou AAA.
- **Batterie Ni-MH rechargeable: BR404**
Batteries rechargeables à haute efficacité et longue durée de vie.
- **Adaptateur AC de connexion USB : A514**
Adaptateur AC DC5V pour la connexion USB.
- **Docking Station: CR10**

Spécifications

Généralités

- **Format d'enregistrement:**
DS2 (Digital Speech Standard Pro)
- **Support d'enregistrement:**
Carte SD: 512 Mo à 32 Go
- **Niveau d'entrée:**
- 70 dBv
- **Fréquence d'échantillonnage:**
Mode [QP]: 16 kHz
Mode [SP]: 12 kHz
- **Réponse en fréquence générale:**
Mode [QP]: 200 Hz à 7.000 Hz
Mode [SP]: 200 Hz à 5.000 Hz
- **Temps d'enregistrement (Carte 2Go):**
Mode [QP]: 148 h.
Mode [SP]: 303 h.

- **Guide sur la durée de vie de la batterie**
Les valeurs suivantes constituent uniquement des références.

Piles alcalines

En mode d'enregistrement (Microphone intégré):

Mode [QP]: Environ 40 heures
Mode [SP]: Environ 50 heures

En mode de lecture (Lecture sur écouteurs):

Tous les modes: Approx. 48 h.

Batteries rechargeables Ni-MH

En mode d'enregistrement (Microphone intégré):

Mode [QP]: Environ 30 heures
Mode [SP]: Environ 37 heures

En mode de lecture (Lecture sur écouteurs):

Tous les modes: Environ 35 heures

- **Haut-parleur:**
Dynamique rond ø23 mm intégré
- **Prise MIC/EAR:**
Prise mini-jack ø3,5 mm, impédance MIC 2 kΩ, EAR 8 Ω ou plus
- **Puissance de travail max. (3 V c.c.):**
300 mW ou plus (haut-parleur 8 Ω)
- **Puissance maxi de sortie casque:**
≤ 150 mV (selon la norme EN 50332-2)

- **Alimentation:**
Batterie: Deux piles AAA (LR03) ou deux batteries rechargeables Ni-MH
Alimentation externe:
Adaptateur AC de connexion USB (A514) 5 V
- **Dimensions extérieures:**
113,5 mm × 50,0 mm × 17 mm
(protubérances exclues)
- **Poids:**
105 g (Hors protubérances)
- **Température d'utilisation:**
0°C - 42°C / 32°F - 107,6°F

Tailles de mémoire des cartes et temps de lecture approximatifs *1

Taille de mémoire	Mode [QP]	Mode [SP]
512 Mo	37,5 h.	77 h.
1 Go	73 h.	150 h. *2
2 Go	148 h. *2	303 h. *2
4 Go	290 h. *2	595 h. *2
8 Go	588 h. *2	1205 h. *2
16 Go	1178 h. *2	2413 h. *2
32 Go	2363 h. *2	4843 h. *2

Les temps indiqués ci-dessus sont les durées standard, et les temps d'enregistrement disponibles varient selon la carte.

*1: Temps d'enregistrement disponible pour un fichier unique continu. Le temps d'enregistrement disponible peut être plus court si vous effectuez un grand nombre de petits enregistrements.

*2: Temps d'enregistrement total de plusieurs fichiers. La durée maximale d'enregistrement par fichier est de 99 heures 59 minutes.

Les spécifications et la conception sont sujettes à modification sans préavis.

La durée de vie est estimée par Olympus. Elle peut varier considérablement selon le type de batteries et les conditions d'utilisation.

OLYMPUS®

**GRABADORA DE
VOZ DIGITAL**

DS-2500

INSTRUCCIONES

Gracias por haber comprado esta grabadora de voz digital Olympus.

Lea estas instrucciones para información sobre el uso correcto de este producto y para su seguridad.

Guarde estas instrucciones en un lugar a mano para su referencia en el futuro.

Para tener éxito en las grabaciones se recomienda hacer un ensayo previo de la función de grabación y su volumen.

ES

Introducción

- El contenido de este documento puede cambiarse en el futuro sin previo aviso. Para la información más reciente sobre nombres y números de modelos de productos, contacte con nuestro Centro de Atención al Cliente.
- La ilustración de la pantalla y la grabadora que aparecen en este manual pueden diferir del producto real. Se ha puesto sumo cuidado para garantizar la integridad de este documento, pero si encuentra algún aspecto cuestionable, error u omisión, póngase en contacto con nuestro centro de atención al cliente.
- Olympus no se responsabilizará de los daños pasivos o de otro tipo que se hayan producido debido a pérdida de datos producida por defecto del producto, ni de la reparación realizada por una tercera parte diferente a Olympus o a un centro autorizado de Olympus o por cualquier otra razón.

Marcas registradas

- Microsoft y Windows son marcas registradas de Microsoft Corporation.
- Macintosh es una marca comercial de Apple Computer Inc.
- Intel y Pentium son marcas registradas de Intel Corporation.
- SD y SDHC son marcas registradas de SD Card Association.

Otros nombres de producto o marcas mencionados en este manual pueden ser marcas comerciales o marcas registradas de sus respectivos propietarios.



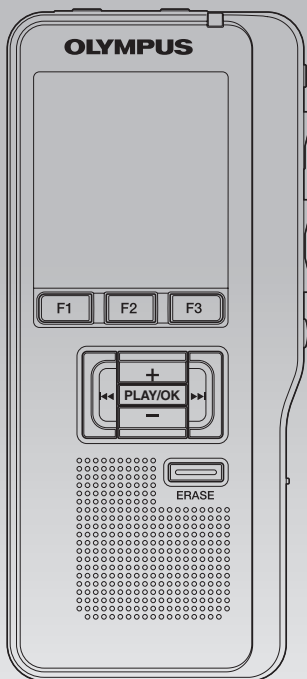

INDEX

Contenido P.132

Para una utilización segura y correcta P.133

Para empezar P.136

1

Operaciones Básicas P.150

2

Funciones avanzadas P.164

3

Administración de archivos en su PC P.181

4

Otros Métodos Prácticos de Uso P.187

5

Otra información P.188

6

Contenido

Introducción

Contenido	132
Para una utilización segura y correcta.....	133

Para empezar

Características principales.....	136
Tarjeta de memoria	137
Identificación de las piezas.....	138
Indicadores de estado de la pantalla (panel de cristal líquido).....	139
Fuente de Alimentación	140
Colocación de las pilas.....	140
Precauciones referentes a las pilas	140
Configuración de las pilas	141
Carga por conexión a un ordenador mediante USB... ..	142
Conecte al adaptador AC USB (opcional) para cargar ...	143
Encendido/Apagado	145
Modo ahorro de energía (Ahorro Energía)	145
Retención	146
Colocación y expulsión de la tarjeta SD.....	147
Ajuste de fecha y hora [Fecha y hora].....	148
Cambio de la fecha y hora	149

Operaciones Básicas

Grabación	150
Grabación nueva	151
Grabación sobrescribir	152
Inserción de grabaciones	153
Modos de grabación [Modo Rec]	154
Sensibilidad del micrófono [Sensib. Micro]	155
Uso de la activación por voz de control variable [VCVA].....	156
Control de la grabación.....	157
Reproducción	158
Borrado.....	160
Borrado de un archivo	160
Borrado de todos los archivos de una carpeta	161
Borrado parcial de un archivo	162

Funciones avanzadas

Selección de carpetas y archivos	164
Visualización de la información de archivo [Información]	165
Marcas índice	166
Índice de menús	167
Método de configuración del menú.....	169
Bloqueo de archivos [Bloqueo].....	170
Luz trasera [Luz trasera]	171
Ajuste de contraste del LCD [Contraste]	172
LED [LED]	173
Idioma [Idioma]	174
Sonidos del sistema [Tono]	175
Cambio de la Clase USB [Opciones USB]	176
Formateo de la tarjeta [Formato].....	178
Compruebe la información del sistema [Info sistema].....	180

Administración de archivos en su PC

Software DSS Player	181
Requisitos mínimos.....	181
Instalación de software.....	182
Desinstalación de software	183
Uso de la Ayuda en línea	183
Conexión de la reproductora al PC.....	184
Conexión a su ordenador usando el cable USB.....	184
Desconexión de su PC.....	185
Ejecutar de software DSS Player.....	186

Otros Métodos Prácticos de Uso

Uso como Memoria Externa del Ordenador	187
--	-----

Otra información

Lista de mensajes de alarma	188
Resolución de fallos.....	189
Asistencia y ayuda técnica	190
Accesorios (opcionales)	191
Especificaciones	192

Para una utilización segura y correcta

Antes de usar su nueva grabadora, lea atentamente este manual para asegurarse de que sabe cómo manejarla de modo seguro y correcto. Mantenga este manual en un lugar fácilmente accesible por si lo necesita como referencia en el futuro.

- Los símbolos de advertencia proporcionan información importante relacionada con la seguridad. Para protegerse a usted mismo y a los demás contra las lesiones personales o evitar daños materiales, es imprescindible que observe en todo momento las advertencias y la información proporcionadas.



Peligro

Si el producto es utilizado sin observar la información representada bajo este símbolo, podría causar serias lesiones o muerte.



Advertencia

Si el producto es utilizado sin observar la información representada bajo este símbolo, podría causar serias lesiones o muerte.



Precaución

Si el producto es utilizado sin observar la información representada bajo este símbolo, podría causar lesiones personales menores, daños al equipo, o pérdida de datos importantes.

Convenciones Utilizadas en este Manual

- La palabra “tarjeta” se usa para referirse a las tarjetas SD.
- Las palabras “DSS Player” se utilizan para hacer referencia al módulo de dictado DSS Player Standard en el entorno de Windows y DSS Player en el entorno Apple Macintosh.
- Las Notas que se encuentran al pie de la página contienen información adicional, excepciones o casos relacionados.
- Las palabras escritas con mayúscula, como PLAY o REC, hacen referencia a una función o a un botón de la grabadora.

Precaución sobre el ambiente de uso

- **Para proteger la tecnología de alta precisión contenida en este producto, nunca deje la grabadora en los lugares listados abajo, durante su uso o almacenamiento:**
- Lugares donde la temperatura y/o humedad sea(n) alta(s) o sufra(n) cambios extremos. Luz solar directa, playas, vehículos cerrados, o cerca de fuentes de calor (estufas, radiadores, etc.) o humidificadores.
- Cerca de productos inflamables o explosivos.
- En lugares húmedos, tales como cuartos de baño o bajo la lluvia.
- En lugares propensos a fuertes vibraciones.
- **Jamás deje caer la grabadora ni la someta a fuertes impactos o vibraciones.**
- La grabadora puede funcionar mal si se utiliza en un lugar donde esté sometida a campos magnéticos/ electromagnéticos, ondas de radio, o altos voltajes, como por ejemplo cerca de televisores, hornos microondas, juegos de vídeo, altavoces, monitores de gran tamaño, torres de televisión o radio, o torres de transmisión. En tales casos, apague la grabadora y vuélvala a encender antes de seguir operándola.
- Evite la grabación o reproducción cerca de teléfonos celulares u otro equipo inalámbrico, ya que puede producir interferencias y ruido. Si siente ruido, mueva a otro lugar o mueva la grabadora más allá de ese equipo.
- No use disolventes orgánicos tales como alcohol y diluyente de barniz, para limpiar la unidad.

Advertencia respecto a la pérdida de datos:

- El contenido grabado en la memoria puede destruirse o borrarse como consecuencia de errores de operación, desperfectos del equipo, o durante trabajos de reparación. Se recomienda realizar copias de seguridad y guardar la información importante en otro medio como el disco duro de un ordenador.
- Olympus no se responsabilizará de los daños pasivos o de otro tipo que se hayan producido debido a pérdida de datos producida por defecto del producto, ni de la reparación realizada por una tercera parte diferente a Olympus o a un centro autorizado de Olympus o por cualquier otra razón.

Manejo de la grabadora



Advertencia:

- **Mantenga la grabadora fuera del alcance de los niños menores y mayores para prevenir las siguientes situaciones de peligro que podrían causarles serias lesiones:**
 - ① Ingerir accidentalmente una pila, tarjetas, u otras piezas pequeñas.
 - ② Lesionarse accidentalmente con las piezas móviles de la grabadora.
- **No desmonte, repare o modifique la unidad por sí mismo.**
- Utilice sólo tarjetas de memoria SD/SDHC. No utilice nunca otro tipo de tarjetas. Si por accidente insertara otro tipo de tarjeta en la grabadora, póngase en contacto con un distribuidor o centro de servicio autorizado. No intente quitar la tarjeta a la fuerza.
- **No haga funcionar la unidad mientras conduce un vehículo.**



Precaución:

- **Interrumpa inmediatamente el uso de la grabadora si percibe algún olor, ruido o humo extraño alrededor de la misma.** Nunca retire las pilas con las manos descubiertas, ya que podría causar un incendio o quemarle las manos.
- **No deje la grabadora en lugares donde pueda estar sujeta a temperaturas extremadamente altas.** Si lo hace puede provocar el deterioro de las piezas y, en algunas circunstancias, provocar que se prenda fuego. No utilice el cargador o el adaptador de CA si está cubierto (por ejemplo con una manta). Esto podría causar recalentamiento, resultando en incendio.
- **Manipule la grabadora con cuidado para evitar una quemadura de leve.**
- Ya que la grabadora contiene partes metálicas, el recalentamiento puede resultar en una quemadura de baja temperatura. Preste atención a lo siguiente:

- Cuando la utilice durante un largo periodo, la grabadora se recalentará. Si mantiene a la grabadora en este estado, podría causar una quemadura de baja temperatura.
- En lugares sujetos a temperaturas extremadamente bajas, la temperatura de la carcasa de la grabadora puede ser más baja que la temperatura ambiente. Si es posible, póngase guantes cuando manipule la grabadora en temperaturas bajas.

Precauciones acerca del uso de la pila



Peligro:

- **No suelde cables de plomo o terminales directamente a las pilas ni las modifique.**
- **No conecte los polos ⊕ y ⊖ a la vez. Podría producirse un incendio, un recalentamiento o una descarga eléctrica.**
- **Cuando transporte o almacene las pilas, asegúrese de colocarlas en el lugar adecuado para proteger sus polos. No transporte o guarde las pilas con objetos metálicos (por ejemplo, llaveros). Si no sigue esta advertencia, podría producirse un incendio, un recalentamiento o una descarga eléctrica.**
- **No conecte directamente las pilas a una toma de corriente o a un mechero de coche.**
- **No inserte las pilas con los polos ⊕ y ⊖ invertidos.**
- **Si el líquido de las pilas entra en contacto con sus ojos, lávelos inmediatamente con agua limpia y consulte a su médico.**
- **En el polo ⊕ hay un orificio de escape de gas. No lo cubra ni lo bloquee.**



Advertencia:

- **Nunca se deben exponer las baterías a las llamas ni calentarlas, ponerlas en cortocircuito o desmontarlas.**
- **No intente recargar las baterías alcalinas de litio ni ninguna batería no recargable.**
- **Nunca use una batería que tenga la cubierta exterior rasgada o agrietada.**

- **Mantenga las baterías fuera del alcance de los niños.**
- **Si al usar este producto nota cualquier cosa fuera de lo normal tal como un ruido extraño, calor, humo u olor a quemado:**
 - ① retire inmediatamente las baterías teniendo cuidado de no quemarse, y;
 - ② encargue una inspección al distribuidor o representante local de Olympus.
- **No exponga las baterías al agua. No deje que el agua entre en contacto con las terminales.**
- **No retire ni dañe la capa aislante de las pilas.**
- **No utilice las pilas si detecta algo irregular como una fuga, un cambio de color o una deformidad.**
- **Desenchufe el cargador si la carga sigue incompleta una vez haya transcurrido el tiempo que se especifica en las instrucciones.**
- **Si el líquido de las pilas entra en contacto con su piel o su ropa, lávela inmediatamente con agua limpia.**
- **Mantenga las pilas alejadas del fuego.**



Precaución:

- **No someta las pilas a fuertes golpes.**
- **No utilice pilas de distinto tipo, voltaje y/o marcas comerciales.**
- **La batería recargable incluida es de uso exclusivo con la grabadora digital de voz Olympus DS-2500.**
 - Si la batería se sustituye por un tipo de batería no apropiado, podría producirse una explosión.
 - Siga las instrucciones para desechar la batería usada.
 - Sirvase reciclar las baterías para ayudar a conservar los recursos del planeta. Cuando deseche las baterías en desuso, asegúrese de cubrir los terminales y siempre tenga en cuenta las regulaciones y leyes locales.
- **Cargue siempre la batería recargable cuando vaya a utilizarla por primera vez, o si no se ha utilizado durante un período largo.**
- **Las baterías recargables tienen una vida útil limitada. Si el tiempo de funcionamiento se reduce aun cuando la batería recargable está totalmente cargada, sustitúyala por una nueva.**

Monitor LCD

- **La pantalla de cristal líquido (LCD) utilizada para el monitor está hecha con tecnología de alta precisión. Sin embargo, pueden aparecer constantemente puntos de luz negros o brillantes en el monitor LCD. Debido a sus características o al ángulo en el cual está visualizando el monitor, el punto puede no ser uniforme en color y brillo. Esto no es una anomalía.**

Tarjeta de memoria



Advertencia:

- **No toque los contactos de la tarjeta. Podría dañar la tarjeta.**
- **No coloque la tarjeta en lugares con electricidad estática.**
- **Almacene la tarjeta fuera del alcance de los niños. En caso de ingestión accidental, consulte a un médico inmediatamente.**

Para empezar

Características principales

1

Características principales

- **Tipo de memoria compatible:** Tarjeta SD (ver P.137).
- **Hay tres botones inteligentes programables** F1, F2 y F3.
- **Grabación y almacenamiento de voz en Digital Speech Standard Pro (formato DS2).**
- **Dos modos de grabación, el modo QP (reproducción de calidad) o el modo SP (reproducción estándar)** (ver P. 154).
- **La grabación superpuesta y la grabación de inserción (inserción parcial) están disponibles** (ver P.152, P.153).
- **Compatible con USB 2.0. de alta velocidad que permite la transmisión de datos a alta velocidad entre la grabadora y el ordenador.**
- **Cinco carpetas y hasta 200 archivos/carpetas para un máximo de 1000 grabaciones** (ver P.150).
- **Posee una función incorporada de Activación por Voz de Control Variable (VCVA)** (ver P.156).
- **Amplia pantalla LCD con luz de fondo.**
- **La función de marcas índice es útil para realizar búsquedas de puntos concretos en el dictado** (ver P.166).
- **Incluye el software DSS Player** (ver P.181).

Tarjeta de memoria

Esta grabadora utiliza una memoria en forma de tarjeta SD.

Tarjetas Compatibles

La grabadora soporta tarjetas con capacidad de memoria de 512 MB a 32 GB.

Ajustes y entorno operativo de la tarjeta

Compruebe la última información sobre funcionamiento en la página web de Olympus (<http://www.olympus.com>) cuando utilice una tarjeta distinta a la tarjeta incluida. Además, consulte las siguientes páginas al manejar la tarjeta.

- Colocación y expulsión de la tarjeta SD (P.147).
- Formateo de la tarjeta [Formato] (P.178).

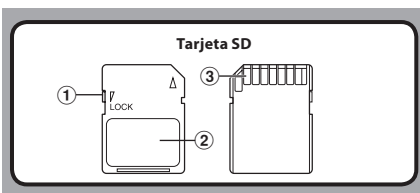

Tarjeta SD

1 Bloqueo de la tarjeta

La tarjeta SD está equipada con una función de bloqueo. Cuando se utiliza la función de bloqueo, se protegen datos importantes evitando que se sobrescriban o borren por accidente. Cuando se active la función de bloqueo, [Q] la pantalla de la grabadora lo mostrará.

2 Área de índice

Para escribir la información de identificación o el contenido de la tarjeta.

3 Área de contacto

Entra en contacto con la zona para la lectura de la señal de la grabadora.

Compruebe la información de tarjeta [Info tarjeta]

Puede visualizarse información como la capacidad de la memoria y la memoria restante para las tarjetas instaladas (P.168).

Info tarjeta	
SD	
Libre	540MB
Capacidad	2GB

ATRAS SALIR

Notas

- Antes de formatear una tarjeta, cerciórese de que ya no necesite los datos guardados en la misma. Al formatearla, se borran todos los datos almacenados.
- En algunos casos, es posible que tarjetas que han sido formateadas (inicializadas) por otro dispositivo, como un ordenador, no se reconozcan. Asegúrese de formatearlas con esta grabadora antes de utilizarlas.
- La tarjeta tiene una vida útil. Cuando ésta termina, no se podrán grabar datos en la tarjeta ni borrarlos. Dado el caso, reemplácela.
- Si utiliza un adaptador de tarjeta para ordenador compatible con la tarjeta con el fin de guardar o borrar algunos datos almacenados en la misma, el tiempo máximo de grabación puede disminuir. Para recuperar el tiempo de grabación original, formatee la tarjeta con la grabadora.
- Olympus no se responsabiliza por ningún daño o pérdida de datos causados por el uso incorrecto de la tarjeta.

1

Tarjeta de memoria

ES

137

Identificación de las piezas

1

Identificación de las piezas

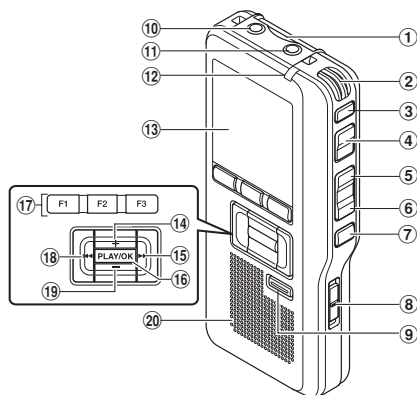

- ① Ranura de la tarjeta SD
- ② Micrófono integrado
- ③ Botón NEW
- ④ Botón REC
- ⑤ Botón REW
- ⑥ Botón FF
- ⑦ Botón STOP
- ⑧ Interruptor POWER/HOLD
- ⑨ Botón ERASE
- ⑩ Toma de EAR (auricular)
- ⑪ Toma de MIC (micrófono)
- ⑫ Luz indicadora de grabación
- ⑬ Pantalla (panel de cristal líquido)

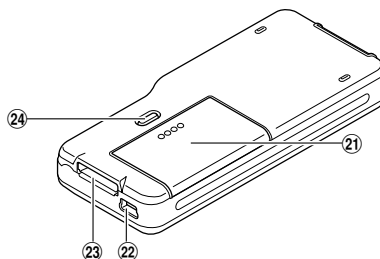

- ⑭ Botón + (volumen)
- ⑮ Botón (▶▶) (rebobinado)
- ⑯ Botón PLAY/OK
- ⑰ Botones inteligente (F1,F2,F3)
- ⑱ Botón (◀◀) (avance rápido)
- ⑲ Botón - (volumen)
- ⑳ Altavoz integrado
- ㉑ Tapa de la batería
- ㉒ PC (USB) terminal
- ㉓ Conector de la base
- ㉔ Botón de extracción de la tapa de las pilas

Indicadores de estado de la pantalla (panel de cristal líquido)

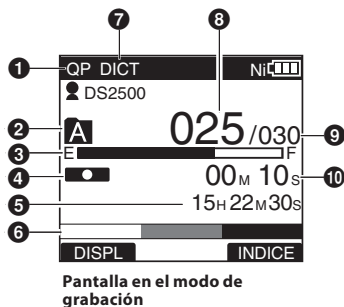

- 1 Indicador del modo de grabación
- 2 Carpeta actual
- 3 Indicador de memoria restante (barra E/F)
- 4 Indicador de grabación
- 5 Tiempo de grabación restante
- 6 Indicador de nivel de metro
- 7 Indicador de sensibilidad del micrófono
- 8 Número del archivo actual

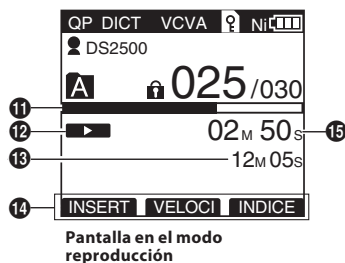

- 9 Número total de archivos de la carpeta
- 10 Tiempo de grabación transcurrido
- 11 Barra indicadora de la posición de reproducción
- 12 Indicador de reproducción
- 13 Tiempo total de grabación del archivo seleccionado
- 14 Visualización de la guía de botones
- 15 Tiempo de reproducción actual

[?] Indicador de identidad del autor

[Ni] [Ni] Indicador de pila

[VCVA] Indicador de VCVA

[?] Indicador de bloqueo de la tarjeta

[?] Indicador de bloqueo del borrado

1

Identificación de las piezas

Fuente de Alimentación

Colocación de las pilas

Esta grabadora se puede utilizar con baterías recargables Ni-MH o pilas alcalinas AAA.

1

Fuente de Alimentación



- Cuando realiza la carga con la grabadora, asegúrese de utilizar las pilas recargables Ni-MH (BR404) suministradas.
- Las pilas recargables suministradas no están completamente cargadas. Antes de utilizar la grabadora o después de largos periodos de tiempo sin utilizarla, es recomendable que las cargue continuamente hasta que estén llenas (ver P.142, P.143).

- 1 Presione suavemente el botón de extracción de la tapa de las pilas y abra la tapa de las pilas.

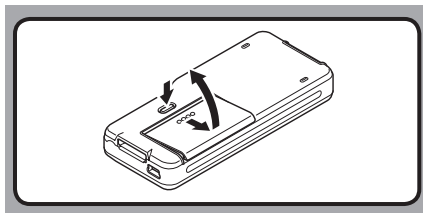

- 2 Inserte las pilas, comprobando que la polaridad sea correcta, tal como se muestra en la ilustración. Después cierre la tapa de las pilas.

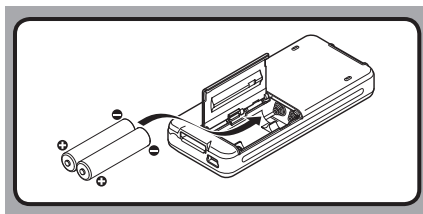

Precauciones referentes a las pilas



Advertencia:

- El uso de pilas que carecen de parte o la totalidad de la capa externa (cubierta aislante) o de pilas que hayan reventado, puede provocar pérdidas de fluido, recalentamiento o explosiones. Por eso, dichas pilas no deben utilizarse nunca.
- Las pilas comercializadas que han perdido parte o la totalidad de la capa externa (cubierta aislante) no deben utilizarse nunca.

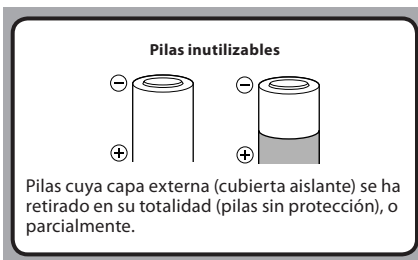

ES

140



Notas

- No utilice pilas de manganeso con esta grabadora.
- Al cambiar las pilas, se recomiendan pilas alcalinas AAA o batería recargable Ni-MH de Olympus.
- **Asegúrese de apagar la grabadora (OFF) antes de reemplazar las pilas.** Si retira las pilas mientras la grabadora se encuentra en uso, se puede dañar la tarjeta. En el caso de que se agoten las pilas mientras esté grabando un archivo, el mismo se perderá dado que no se habrá grabado el encabezado. Es recomendable reemplazar las pilas cuando el indicador muestre el mínimo nivel de carga.
- Cerciórese de que se han cambiado ambas pilas al mismo tiempo.
- **Nunca mezcle baterías viejas con nuevas o baterías de tipos y/o marcas diferentes.**
- Si se tarda más de 15 minutos en reemplazar las pilas vacías o si se extraen e introducen repetidamente las pilas en un breve intervalo de tiempo, es posible que deba reajustar la configuración de la hora y las pilas. En este caso, aparecerá la pantalla [Batería]. Si desea más información, consulte "Configuración de las pilas".
- Retire las pilas si no va a usar la grabadora durante un largo período.
- Cuando reemplace la batería, asegúrese de utilizar la batería recargable de Ni-MH (opcional). El uso de productos de otros fabricantes podría dañar la grabadora y debe evitarse.

Indicador de pila

El indicador de pila en la pantalla cambia a medida que se va consumiendo la pila.



- Cuando aparece  en la pantalla, cambie las pilas lo antes que sea posible. Cuando las pilas estén demasiado débiles, en la pantalla aparecerán  y [Battery Low] y se apagará la grabadora.

Configuración de las pilas

Haga la selección según la pila que esté utilizando.

- 1 **Reemplace las pilas y encienda la grabadora (P.140).**
- 2 **Pulse el botón + o – para cambiar el ajuste.**

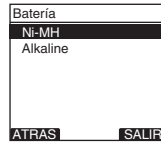

[Ni-MH] :

Seleccione esta opción cuando esté utilizando la batería recargable Ni-MH de Olympus (BR404).

[Alkaline] :

Seleccione esta opción cuando utilice pilas alcalinas.

- 3 **Pulse el botón PLAY/OK para confirmar el ajuste.**
 - Si en la pantalla destella el indicador "Hora", consulte "Ajuste de fecha y hora [Fecha y hora]" (P.148).

Nota

- Si reproduce un archivo de voz, la grabadora puede reiniciarse debido a la reducción de la salida de voltaje de las pilas según el nivel de volumen incluso si se muestra  en el indicador de pila. En este caso, baje el volumen de la grabadora.

Carga por conexión a un ordenador mediante USB

Puede cargar las pilas conectándolas al puerto USB de un ordenador. Cuando realice la carga, asegúrese de colocar correctamente la batería recargable (suministradas) en la grabadora (☞ P.140).

1

Fuente de Alimentación

! Antes de conectar el cable USB, salga del modo HOLD (☞ P.146).

No cargue pilas primarias tales como alcalinas o de litio. Esto podría causar recalentamiento o fugas en las pilas, lo que a su vez podría provocar un funcionamiento incorrecto de la grabadora.

1 Arrancar el PC.

2 Conecte el cable USB al puerto USB del PC.

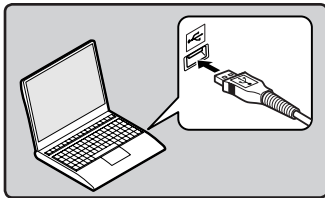

3 Conecte el cable USB al puerto respectivo ubicado en la base de la grabadora, mientras esta esté en el modo de detención o apagada.

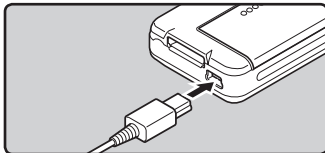

4 Pulse el botón PLAY/OK para iniciar la carga.



- Mientras [Preparada para cargar] está parpadeando, pulse el botón PLAY/OK.

5 La carga se ha completado cuando el indicador de pila cambia a [B].

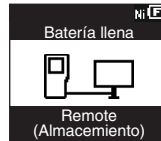

Tiempo de carga: aproximadamente 3 horas*

- * Muestra el tiempo de carga aproximado cuando se cargan completamente las pilas recargables vacías a temperatura ambiente. El tiempo de carga cambiará dependiendo de la cantidad restantes y del estado de las pilas.

Notas

- La grabadora no puede cargarse cuando el PC no esté encendido. Así mismo, puede que no se cargue cuando el PC esté en el modo de reposo, hibernación o suspensión.
- No cargue la grabadora con el hub USB conectado.

Conecte al adaptador AC USB (opcional) para cargar

Se puede cargar conectando al adaptador AC USB (A514) (opcional).



- Antes de conectar el adaptador AC, cambie la configuración de la conexión USB a [Adaptador AC] (P.176).
- Antes de conectar el cable USB, salga del modo HOLD (P.146).

1 Conecte el cable USB de la grabadora en el adaptador AC.

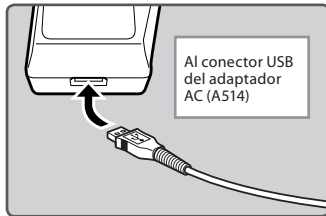

2 Conecte el adaptador AC en la toma AC.



3 Conecte el cable USB al puerto respectivo ubicado en la base de la grabadora, mientras esta esté en el modo de detención o apagada.

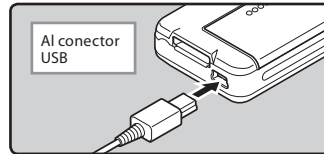

4 Pulse el botón PLAY/OK para iniciar la carga.

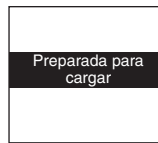

- Mientras [Preparada para cargar] está parpadeando, pulse el botón PLAY/OK.

5 La carga está completa cuando se muestra [Batería llena].



Notas

- Inserte la batería recargable incluida y ajuste **[Batería]** en **[Ni-MH]**. Si **[Batería]** está ajustado en **[Alcalina]**, no se puede recargar (☞ P.141).
- Cuando parpadea **[☺]*1** o **[☺]*2** blinks, no se puede realizar la carga. Cargue la batería a una temperatura en un intervalo desde 5°C a 35°C.
 - *1 **[☺]**: Cuando la temperatura del entorno es baja.
 - *2 **[☺]**: Cuando la temperatura del entorno es alta.
- Cuando el tiempo de uso se reduce notablemente, incluso después de haber cargado completamente las pilas, sustitúyalas por unas nuevas.
- Asegúrese de conectar correctamente el USB, pues de lo contrario la grabadora quizá no funcione como es debido.
- Asegúrese de utilizar siempre el cable USB especializado que se incluye. Si utiliza el cable de otra compañía, puede que se provoque una avería en la grabadora. Por otro lado, no utilice este cable especializado en productos de otras compañías.
- Si se selecciona **[Compuesto]** en los ajustes de conexión USB:
 - No se puede realizar la carga si la grabadora está en funcionamiento. La carga empezará 1 minuto después de terminar la operación.
 - La carga podría no llevarse a cabo dependiendo de la aplicación que se esté utilizando en el ordenador conectado.
- Si quiere cargar utilizando el ajuste **[Compuesto]**, seleccione **[Opcional]** en los ajustes de conexión USB y a continuación, conecte el cable USB a la grabadora. Para poder cargar, seleccione **[Adaptador AC]** en la pantalla **[Conectar USB]** (☞ P.176).

Precauciones referentes a las baterías recargables

Lea detenidamente las siguientes descripciones cuando utilice baterías recargables Ni-MH.

Descarga:

Las baterías recargables proporcionadas se descargan automáticamente cuando no se utilizan. Cárguelas regularmente antes de utilizarlas.

Temperatura durante el funcionamiento:

Las baterías recargables son productos químicos. La eficiencia de las baterías recargables puede variar incluso cuando funcionan en el rango de temperatura recomendada. Es una característica inherente a estos productos.

Rango de temperatura recomendada:

Durante el uso del dispositivo:

0°C - 42°C / 32°F - 107.6°F

Carga:

5°C - 35°C / 41°F - 95°F

Almacenamiento durante un periodo de tiempo prolongado:

-20°C - 30°C / -4°F - 86°F

El uso de las pilas fuera del margen de temperatura recomendado puede producir una disminución de la eficiencia y de la vida útil de las pilas. Para evitar fugas u óxido, retire las baterías recargables del producto cuando no lo vaya a utilizar durante un largo periodo de tiempo. Guárdelas por separado.

Notas

- Esta grabadora está diseñada para cargar completamente las pilas, independientemente del nivel de energía que tengan. Sin embargo, para unos resultados óptimos al cargar baterías recargables nuevas o baterías recargables que no se han utilizado durante mucho tiempo (más de un mes), se recomienda cargar las pilas completamente y después descargarlas repetidamente 2 o 3 veces.
- Cuando deseche baterías recargables, tenga siempre en cuenta las leyes y normativas nacionales. Póngase en contacto con su centro de reciclaje para deshacerse de las pilas correctamente.
- Si las baterías recargables Ni-MH no están completamente descargadas, protéjalas de un posible cortocircuito (por ejemplo, pegando cinta adhesiva en los contactos) antes de desecharlas.

Encendido/Apagado

Cuando no se está utilizando la grabadora, apague la alimentación para reducir al mínimo el consumo de las pilas. Incluso aunque la alimentación esté apagada, se conservarán los datos existentes, los ajustes de modo y los ajustes de reloj.

Encendido

Mientras la alimentación de la grabadora esté apagada, deslice el interruptor POWER/HOLD en la dirección indicada por la flecha.

- Se apaga la pantalla, y después de aparecer [Comprobando el sistema], se apagará la alimentación. La función reanudar lleva a la grabadora otra vez a la posición de parada en la memoria antes de que se apagara la alimentación.

Apagado

Deslice el interruptor POWER/HOLD en la dirección indicada por la flecha durante 0,5 segundos como mínimo.

- La pantalla se apaga y se apagará la alimentación. La función reanudar recuerda la posición de parada antes de que se apague la alimentación.

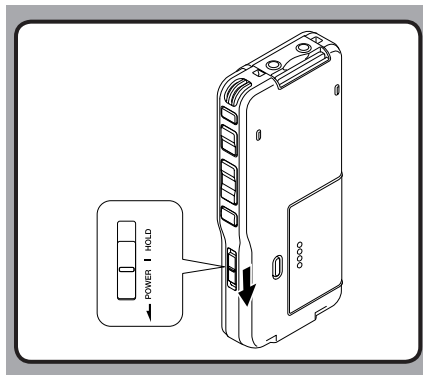

Modo ahorro de energía (Ahorro Energía)

Cuando la grabadora está en ON pero no se utiliza durante 10 minutos, se ajustará automáticamente al modo ahorro de energía. Para reactivar la grabadora, pulse cualquier botón o el interruptor deslizable.

Modo ahorro de energía

Puede elegir el tiempo de entrada en el modo ahorro de energía: [5 minutos], [10 minutos], [30 minutos], [1 hora], y [Off].

Para salir del ahorro de energía, pulse cualquier botón. Este modo [Ahorro Energía] puede modificarse desde el menú. Para más información, consulte "Índice de menús" (E38 P.167) y "Método de configuración del menú" (E38 P.169).

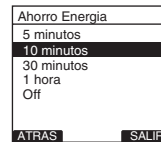

1

Fuente de Alimentación

Retención

Si coloca el interruptor **POWER/HOLD** en la posición **HOLD**, se mantendrán las condiciones actuales, y se desactivarán todos los botones e interruptores. Esta función es útil cuando la grabadora tiene que transportarse en un bolso o en el bolsillo. Esta función es útil cuando se transporta la grabadora en un bolso o en un bolsillo.

1

Ajuste la grabadora al modo HOLD

Retención

Deslice del interruptor **POWER/HOLD** a la posición **HOLD**.

- Después que en la pantalla aparezca **[ESPERAR]**, la grabadora está ajustada en el modo HOLD.

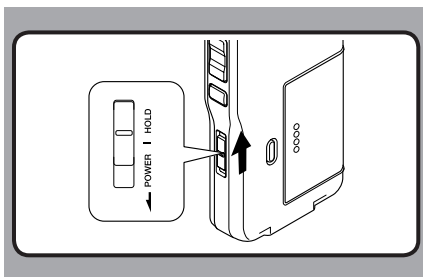

Salir del modo HOLD

Deslice del interruptor **POWER/HOLD** a la posición **A**.

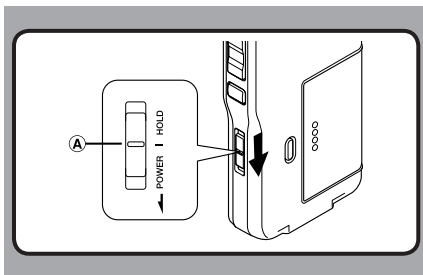

ES

Colocación y expulsión de la tarjeta SD

Colocación de la tarjeta SD

Coloque la tarjeta SD en la ranura para tarjeta, en la dirección que aparece en la ilustración, hasta que haga clic.

- Al insertar una tarjeta SD en la ranura de la tarjeta SD, el mensaje [Esperar Por favor] se ilumina en la pantalla LCD durante unos segundos mientras se valida la tarjeta SD.
- Al insertar la tarjeta, manténgala recta.

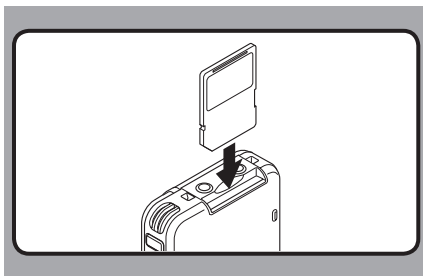

Expulsión de la tarjeta SD

Empuje la tarjeta SD hacia adentro para desbloquearla y deje que salga parcialmente.

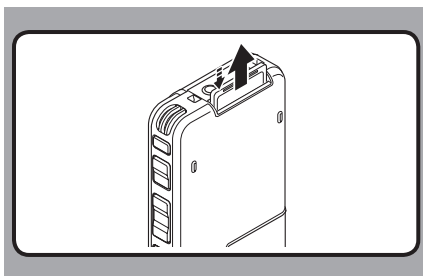

Notas

- La tarjeta hace clic al detenerse cuando está completamente insertada.
- Si inserta la tarjeta al revés o en ángulo oblicuo, podría dañarse el área de contacto o atascarse la tarjeta.
- Si no se coloca la tarjeta correctamente, es posible que los datos no se guarden.
- Mantenga la tarjeta recta y tire de ella hacia afuera.
- Si se instala una tarjeta sin formato, la grabadora mostrará automáticamente el menú de opciones de formato (☞ P.165).
- No utilice cualquier tarjeta en la grabadora si no la ha formateado previamente en esta unidad (☞ P.178).
- No retire la tarjeta cuando la grabadora esté funcionando. Podría dañar los datos.
- Si retira el dedo rápidamente después de empujar la tarjeta hacia adentro, es posible que la tarjeta se expulse de la ranura con fuerza.

1

Colocación y expulsión de la tarjeta SD

ES

147

Ajuste de fecha y hora [Fecha y hora]

Es muy importante ajustar correctamente la fecha y hora en la grabadora dado que todos los archivos tendrán la fecha y hora como parte del encabezado. Esto simplificará la administración posterior de archivos.

1

Ajuste de fecha y hora

El indicador de hora destella automáticamente cuando coloca las baterías antes de usar la grabadora por primera vez, o después de no haber usado la misma durante largo tiempo.

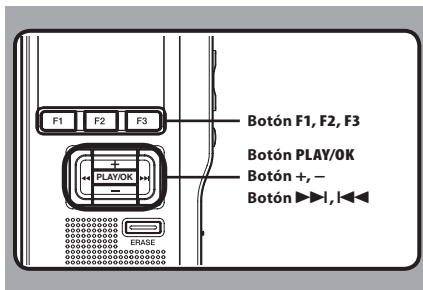

1 Pulse el botón >>>| o <<< para seleccionar el elemento que desee ajustar.

- Seleccione entre "hora", "minuto", "año", "mes" y "día" destacando el elemento.



2 Pulse el botón + o - para realizar el ajuste.

- Siga los mismos pasos pulsando el botón >>>| o <<< para seleccionar el siguiente elemento, y pulse el botón + o - para realizar el ajuste.



- Es posible seleccionar entre visualización de 12 o 24 horas pulsando el botón **F2**([24H]) o **[12H]*** mientras se ajustan las horas y los minutos.

Ejemplo: 5:45 P.M

5:45 PM (Ajuste inicial) ← → 17:45

Ajuste de fecha y hora [Fecha y hora]

- Puede seleccionar el orden del año, mes y día pulsando el botón **F2** ([M]/[D]/[Y] o [D]/[M]/[Y] o [Y]/[M]/[D])* mientras los está ajustando.

Ejemplo: 14 de Octubre de 2012

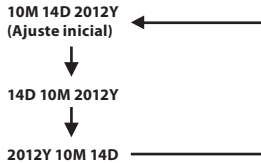

* La visualización de la pantalla varía según los ajustes.

3 Pulse el botón **PLAY/OK** para confirmar el ajuste.

- El reloj comenzará a correr desde la fecha y hora ajustadas. Pulse el botón **PLAY/OK** de acuerdo con la señal de la hora.

Notas

- Si pulsa el botón **STOP** durante el ajuste, la configuración se cancela y la grabadora vuelve a la pantalla anterior.
- Puede ajustar la fecha y hora desde su ordenador con el software DSS Player (ver P.181).

Cambio de la fecha y hora

Al encender la grabadora con el interruptor **POWER/HOLD** el mensaje **[Fecha y hora]** aparecerá en pantalla durante dos segundos. Si la fecha y hora no son correctas, ajústelas utilizando el siguiente procedimiento.

1 Pulse el botón **+ o –** en la pantalla del **[Menú aparato]**, y seleccione **[Fecha y hora]**.

- Consulte la P.169 para obtener más información sobre los ajustes de cada menú.

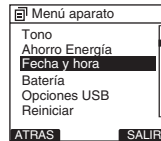

2 Pulse el botón **PLAY/OK** o **▶▶▶**.

- Aparece la pantalla de fecha y hora. El indicador de la hora parpadea, indicando el inicio del proceso de ajuste de la fecha y la hora. Los siguientes pasos son los mismos que los Pasos 1 al 3 de "Ajuste de fecha y hora [Fecha y hora]" (ver P.148).

3 Pulse el botón **F3 (SALIR)** o **◀◀◀** para confirmar el ajuste.

1

Ajuste de fecha y hora

ES

149

Operaciones Básicas

Grabación

2

Grabación

Por defecto, la grabadora tiene cinco carpetas, [A], [B], [C], [D], [E] y puede seleccionarlas pulsando el botón **F1 (CARPET)**. Esas cinco carpetas se pueden usar selectivamente para diferenciar el tipo de grabación; por ejemplo, la carpeta [A] se podría utilizar para almacenar información privada, mientras que la carpeta [B] podría ser utilizada para contener información de negocios. En cada carpeta pueden almacenarse hasta 200 mensajes.

El modo de grabación por defecto es [QP].

Función de grabación

Por defecto, la función RECORD está configurada para grabar en la posición actual (sobrescribir). Sin embargo, se puede elegir entre cualquiera de las siguientes configuraciones:

- **Anexar:** Anexa la grabación al final del archivo actual (☞ P.151).
- **Sobrescribir:** Sobrescribe la grabación desde la posición actual del archivo (☞ P.152).
- **Insertar:** Inserta la grabación en la posición actual del archivo (☞ P.153).

Ajustes de grabación

Los ajustes de grabación pueden configurarse para crear un entorno de grabación adecuado.

- Modos de grabación [**Modo Rec**] (☞ P.154).
- Sensibilidad del micrófono [**Sensib. Micro**] (☞ P.155).
- Uso de la activación por voz de control variable [**VCVA**] (☞ P.156).
- Control de la grabación (☞ P.157).

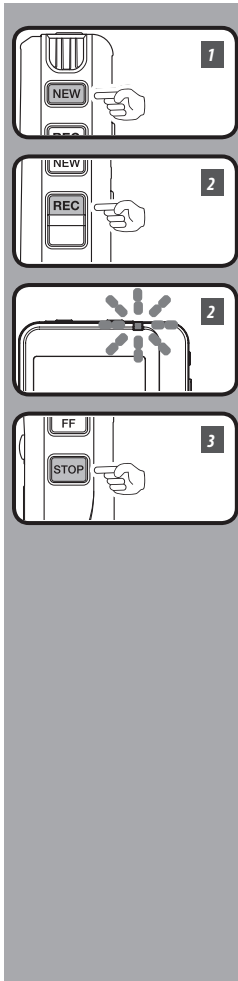

Grabación nueva

Crea un nuevo archivo para grabar.

1 Pulse el botón NEW para crear un archivo nuevo.

- Ⓐ ID de Autor Seleccionado
- Ⓑ Número nuevo de archivo
- Ⓒ Tiempo de grabación restante



2 Pulse el botón REC para empezar a grabar.

- La luz del indicador de grabación se vuelve naranja y (Indicación de grabación) se visualiza en pantalla. Cuando pulsa el botón **F1 (DISPL)** durante la grabación, puede cambiar la visualización de la pantalla LCD.

Ⓓ Indicador de grabación

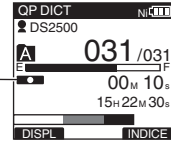

3 Pulse el botón STOP para detener la grabación.

- Si desea anexas grabaciones adicionales al mismo archivo, pulse nuevamente el botón **REC**.

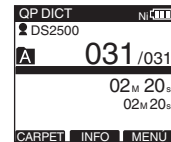

Notas

- Sonará un timbre cuando el tiempo de grabación restante llega a 60 segundos, 30 segundos y 10 segundos, durante la grabación.
- Si el tiempo de grabación restante es inferior a 60 segundos, la luz indicadora de grabación empezará a parpadear en naranja. Si el tiempo de grabación desciende a 30 o 10 segundos, el piloto empezará a destellar más deprisa.
- Cuando la capacidad de la memoria o de la carpeta está llena en la pantalla aparecerá **[Memoia llena]** o **[Carpeta llena]**. Antes de continuar grabando borre los archivos.
 - Elimine los archivos innecesarios antes de seguir grabando (☞ P.160) o transferir archivos de dictado a su PC (☞ P.181).

2

Grabación

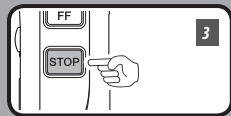
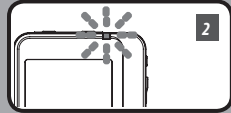

Grabación sobrescribir

Es posible sobrescribir un archivo grabado previamente desde cualquier punto dentro del archivo. Tenga en cuenta que se borrará la grabación sobrescrita.

1 Seleccione y reproduzca el archivo que quiera sobrescribir.

- Detenga la reproducción donde desee empezar a sobrescribir.

2 Para comenzar a sobrescribir pulse el botón REC.

- La luz del indicador de grabación se vuelve naranja y [●] (Indicación de grabación) se visualiza en pantalla.

- Ⓐ Tiempo de grabación transcurrido
- Ⓑ Tiempo total de grabación del archivo seleccionado

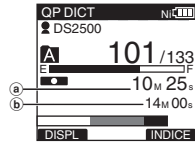

3 Para parar de sobrescribir pulse el botón STOP.

Nota

- No puede seleccionar un modo de grabación diferente ([QP], [SP]) al del archivo original antes de sobrescribir la grabación.

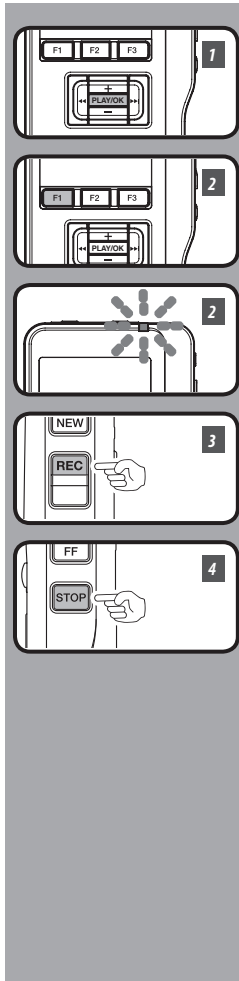

Inserción de grabaciones

En los archivos grabados anteriormente puede insertarse grabación adicional.

- 1** Seleccione y reproduzca el archivo en el que quiera insertar una grabación adicional.
- 2** Durante la reproducción del archivo, pulse el botón **F1 (INSERT)** para insertar una grabación adicional.
 - [¿Insertar Rec.?] aparece en la pantalla.
- 3** Pulse el botón **REC** para empezar el agregado de grabaciones adicionales.
 - La luz del indicador de grabación se vuelve naranja y [●] (Indicación de grabación) se visualiza en pantalla. [Insertar Rec] y el tiempo restante de grabación se alternan en la pantalla.
- 4** Para parar la inserción de grabación adicional pulse el botón **STOP**.

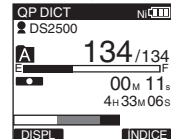
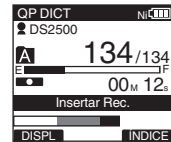

Notas

- La hora y fecha de grabación del archivo se actualiza a la hora y fecha de la grabación insertada.
- No puede seleccionar un modo de grabación diferente ([QP], [SP]) al del archivo original antes de insertar.

Modos de grabación [Modo Rec]

Puede elegir entre los modos de grabación [QP] (reproducción de calidad) y [SP] (reproducción estándar).

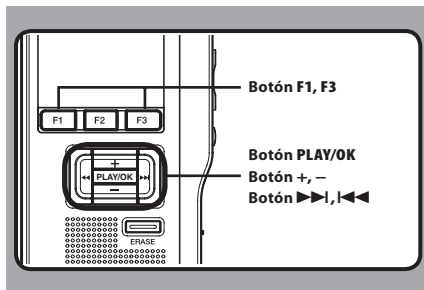

2 Modos de grabación

1 Seleccione [Modo Rec] en la pantalla [Menú Rec] y pulse el botón **PLAY/OK** o **▶▶▶**.

- Consulte la P.169 para obtener más información sobre los ajustes de cada menú.



2 Pulse el botón **+** o **-** para elegir entre [QP] o [SP].

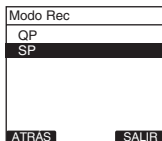

3 Pulse el botón **PLAY/OK** para confirmar el ajuste.

- Aparecerá [**Opciones establecidas**] en la pantalla y volverá a la pantalla [**Menú Rec**].
- Si pulsa el botón **◀◀◀** o **F1 (ATRÁS)**, se cancelará el ajuste y volverá a la pantalla [**Menú Rec**].
- Si pulsa el botón **F3 (SALIR)**, se cancelará la configuración y saldrá de Menú.

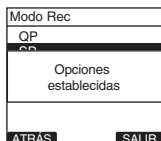

4 Pulse el botón **F3 (SALIR)** o **◀◀◀** para cerrar el menú.

- El modo de grabación determinado se visualiza al crear un archivo **NUEVO** y durante la grabación.
- El modo de grabación del archivo de grabación se visualiza durante la reproducción y el modo **STOP**.



Nota

- Elija el modo [QP] para grabar reuniones o un discurso con gran nitidez.

Sensibilidad del micrófono [Sensib. Micro]

Puede elegir entre dos sensibilidades del micrófono según las necesidades de grabación: [DICT] para dictado oral y [CONF], más apropiado para reuniones y conferencias con un número reducido de asistentes. El ajuste activado aparecerá en pantalla como [CONF] o [DICT].

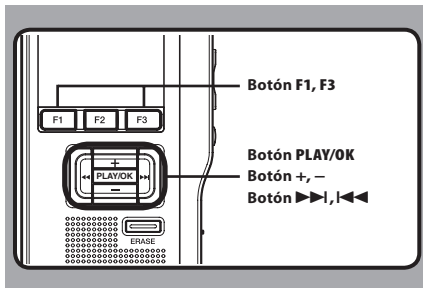

1 Seleccione [Sensib. Micro] en la pantalla [Menú Rec] y pulse el botón PLAY/OK o >>>.

- Consulte la P.169 para obtener más información sobre los ajustes de cada menú.



2 Pulse el botón + o - para elegir entre [CONF] y [DICT].

[CONF]: Adecuada para grabación de reuniones y seminarios con poca cantidad de personas.

[DICT]: La sensibilidad de grabación más baja, adecuada para dictados.



3 Pulse el botón PLAY/OK para confirmar el ajuste.

- Aparecerá [Opciones establecidas] en la pantalla y volverá a la pantalla [Menú Rec].
- Si pulsa el botón <<< o F1 (ATRÁS), se cancelará el ajuste y volverá a la pantalla [Menú Rec].
- Si pulsa el botón F3 (SALIR), se cancelará la configuración y saldrá de Menú.

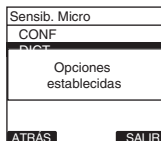

4 Pulse el botón F3 (SALIR) o <<< para cerrar el menú.



2

Sensibilidad del micrófono

ES

155

Uso de la activación por voz de control variable [VCVA]

El actuador de voz con control variable (VCVA) es una función que inicia la grabación automáticamente cuando el micrófono percibe que el sonido ha alcanzado el umbral de volumen y, lo pone, automáticamente en pausa cuando el volumen disminuye con respecto al umbral.

La función VCVA le permite ahorrar memoria deteniendo la grabación automáticamente, por ejemplo, durante largos silencios en una reunión. Cuando se active, [VCVA] aparecerá en pantalla.

2

Uso de la activación por voz de control variable

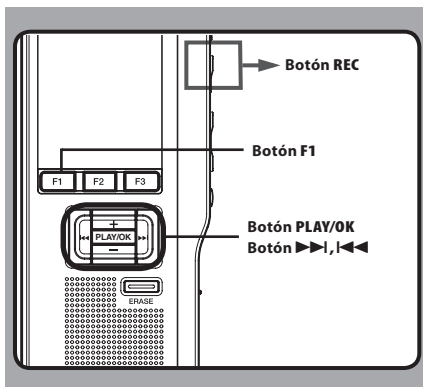

1 Ajuste VCVA del menú a [0n].

- Consulte la P.169 para obtener más información sobre los ajustes de cada menú.

2 Pulse el botón REC para empezar a grabar.

- Si el volumen de sonido es menor que el nivel de sonido de actuación programado, la grabación se detiene automáticamente después de 1 segundo, y en la pantalla aparece "Standby". La luz del indicador de grabación se vuelve naranja y [●●] (Indicación de grabación) se visualiza en pantalla, se ilumina al iniciarse la grabación y parpadea al pausarse.

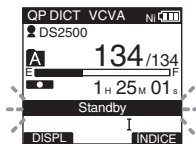

Ajuste el nivel de actuación de Start/Stop:

Pulse el botón ▶▶ o ◀◀ para ajustar el nivel de actuación durante la grabación.

- El nivel de VCVA puede ajustarse a 15 valores diferentes. Cuanto más alto sea el valor, con mayor sensibilidad reaccionará la grabadora ante el sonido. Con el valor más alto, incluso el sonido más leve activará la grabación.
- El nivel de actuación de VCVA se puede ajustar de acuerdo con el ruido ambiente (fondo).

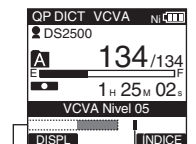

- Ⓐ Nivel de inicio (Cambia dependiendo del volumen de sonido que se esté grabando)
- Ⓑ Indicador de nivel de metro (se mueve a la izquierda/derecha según el nivel del ajuste)

Notas

- El nivel de actuación de Start/Stop también cambia según el modo de sensibilidad del micrófono seleccionado (P.155).
- Para asegurar una buena grabación se recomienda ajustar y comprobar previamente el nivel de actuación de Start/Stop.

ES

156

Control de la grabación

Es posible controlar la grabación escuchándola mientras se está grabando. Inserte el enchufe del audífono en el jack y utilice los botones + y - para controlar el nivel de volumen.

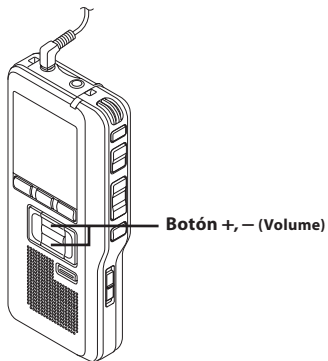

Nota

- Al conectar el audífono o el micrófono externo inserte los enchufes hasta el final, como muestra la ilustración.

Reproducción

2

Reproducción

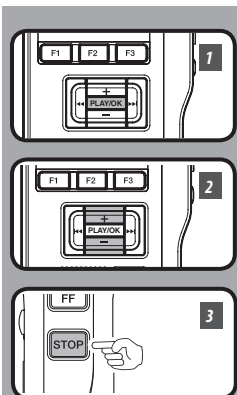

Puede comenzar la reproducción del archivo en cualquier momento.

1 Seleccione el archivo y, a continuación, pulse el botón PLAY/OK para iniciar la reproducción.

- La luz indicadora de [▶] (Indicación de reproducción) se iluminará en verde.

Ⓐ Indicación de reproducción

2 Pulse el botón + o - para ajustar el volumen.

- La pantalla mostrará el nivel de volumen. Puede seleccionar el volumen del [00] al [30].

Ⓑ Volumen

3 Pulse el botón STOP en cualquier punto en que desee parar la reproducción.

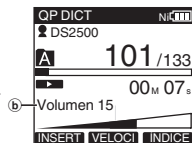
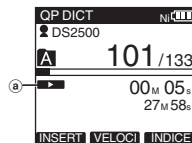

Funciones de reproducción	Operación	Para cancelar
Avance rápido (FF)	Pulse una vez el botón ►►I o FF mientras está parada.	Pulse el botón PLAY/OK o STOP .
Rebobinado (REW)	Pulse una vez el botón I◀◀ o REW mientras está parada.	Pulse el botón PLAY/OK o STOP .
Indicación (Cue)	Mantenga pulsado el botón ►►I o FF mientras detiene o reproduce un archivo.	Suelte el botón.
Revisar (Rev)	Mantenga pulsado el botón I◀◀ o REW mientras detiene o reproduce un archivo.	Suelte el botón.
Velocidad de reproducción	<p>Pulse el botón F2 (VELOCI) durante la reproducción.</p> <ul style="list-style-type: none"> Cada vez que se pulsa el botón F2 (VELOCI), cambiará la velocidad de reproducción. <p>Reprod normal (reproducción): Reproducción a velocidad normal.</p> <p>Reprod. lenta (reproducción lenta): La velocidad de reproducción disminuye (-50%), y se encenderá "Reprod. lenta".</p> <p>Reprod rápida (reproducción rápida): La velocidad de reproducción aumenta (+50%), y se encenderá "Reprod rápida".</p> 	

Notas

- Si pulsa el botón ►►I o FF una vez durante el avance o dos veces mientras la grabadora se encuentra detenida, se detendrá al final del archivo (Salto Siguiente).
- Si pulsa el botón I◀◀ o REW una vez durante el rebobinado o dos veces mientras la grabadora se encuentra detenida, se detendrá al principio del archivo (Salto anterior). Si el botón I◀◀ o REW se pulsa dentro de los 2 segundos, la grabadora saltea el principio del archivo anterior.

Borrado

2

Borrado

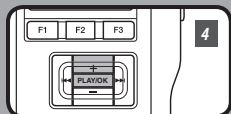
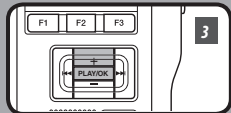
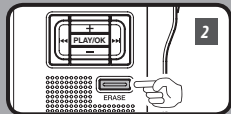

Borrado de un archivo

Es muy sencillo borrar o suprimir un archivo de cualquier carpeta.

- 1 Seleccione el archivo que desee eliminar.
- 2 Pulse el botón ERASE.
- 3 Pulse el botón + y seleccione **[Borrar archivo]**, después pulse el botón **PLAY/OK**.
- 4 Pulse el botón + y seleccione **[Empezar]**, después pulse el botón **PLAY/OK**.
 - La pantalla cambia a **[Borrando]** y comenzará el borrado.

Se visualiza **[Borrando]** al borrar el archivo. Se asignarán de nuevo los números de archivo automáticamente.

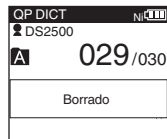
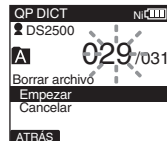

Notas

- No puede recuperar un archivo borrado.
- En los siguientes casos, los archivos no se pueden eliminar.
 - Un archivo marcado como **[Bloqueo]** (☞ P.170).
 - El bloqueo de la tarjeta SD está activado mientras (☞ P.137).

ES

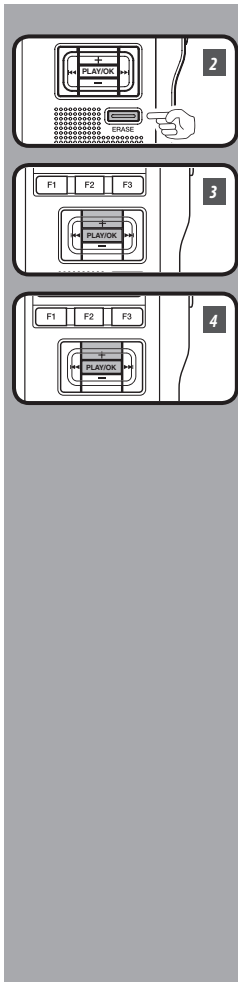

Borrado de todos los archivos de una carpeta

Todos los archivos de una carpeta pueden borrarse simultáneamente.

- 1 Seleccione la carpeta que desee eliminar.
- 2 Pulse el botón ERASE.
- 3 Pulse el botón + y seleccione **[Borrar en carp.]**, después pulse el botón PLAY/OK.
- 4 Pulse el botón + y seleccione **[Empezar]**, después pulse el botón PLAY/OK.
 - La pantalla cambia a **[Borrando]** y comenzará el borrado.

Aparece **[Borrando]** cuando se borran los archivos. Los archivos bloqueados reciben nuevos números de archivos en orden ascendente.

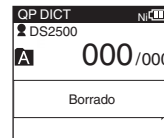
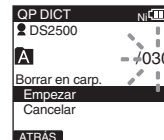
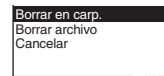

2

Borrado

Notas

- El proceso de borrado puede durar unos 10 segundos. No interrumpa el proceso. Los datos se destruirán.
- En los siguientes casos, los archivos no se pueden eliminar.
 - Un archivo marcado como **[Bloqueo]** (ver P.170).
 - El bloqueo de la tarjeta SD está activado mientras (ver P.137).

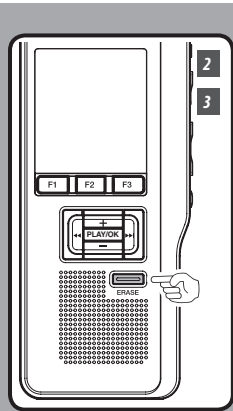

Borrado parcial de un archivo

Puede borrar una parte del archivo seleccionado.

1 Inicie la reproducción del archivo que quiere borrar parcialmente.

2 Pulse el botón ERASE cuando comience la parte que desee eliminar.

- El mensaje **[Borrar]** aparecerá en la pantalla mientras continúe la reproducción.
- Si pulsa el botón **F2** (▶), la reproducción saltará (F.Skip) al final del archivo y se detendrá. Se ajustará automáticamente como la posición final de borrado parcial.
- Si pulsa el botón **F1** (◀), la reproducción saltará (B.Skip) y se reiniciará desde la posición de inicio de borrado parcial. La reproducción continuará hasta el final del archivo o hasta que se confirme la posición final de borrado parcial.

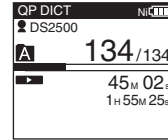

3 Pulse el botón ERASE cuando desee detener el borrado.

- El punto de inicio del borrado (tiempo) seleccionado en el paso 2 y el punto de fin de borrado (tiempo) seleccionado en este paso se alternarán en la pantalla durante 8 segundos.

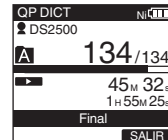

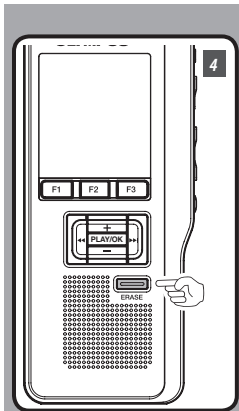

4 Pulse el botón **ERASE** para confirmar el borrado.

- La pantalla mostrará el mensaje [**Borrado parcial**] y comenzará el borrado.

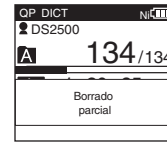

Cuando el borrado parcial se haya completado, aparecerá en pantalla el mensaje [**Fin borrado Parcial**].

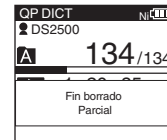

2

Borrado

Notas

- Si no se presiona el botón **ERASE** en los 8 segundos posteriores, se muestran, alternativamente, los mensajes [**Empezar**] y [**Final**] y la grabadora volverá al estado **STOP**.
- No puede recuperar un archivo borrado.
- En los siguientes casos, los archivos no se pueden eliminar parcialmente.
 - Un archivo marcado como [**Bloqueo**] (☞ P.170).
 - El bloqueo de la tarjeta SD está activado mientras (☞ P.137).

Funciones avanzadas

Selección de carpetas y archivos

3

Selección de carpetas y archivos

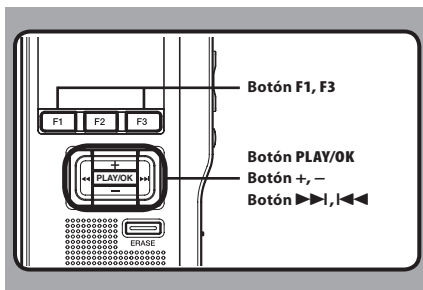

Cambio de carpeta

- 1 Pulse el botón **F1 (CARPET)** mientras la grabadora está detenida.

- La pantalla mostrará la lista de carpetas.

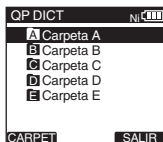

- 2 Seleccione la carpeta pulse el botón **+ o -** y pulse el botón **PLAY/OK**.

- De este modo, cambiará la carpeta.
- Puede cambiar las carpetas pulse el botón **F1 (CARPET)**.

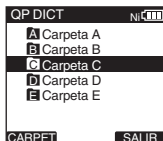

Cambio de archivo

- 1 Pulse el botón **►►|** o **|◄◄** mientras se visualiza el archivo.

- De este modo, cambiará y mostrará el número de orden de los archivos de la carpeta.

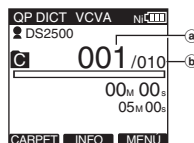

- a) Número del archivo actual
- b) Número total de archivos de grabación de la carpeta

ES

Visualización de la información de archivo [Información]

La grabadora puede mostrar una gran variedad de información sobre el archivo actual.

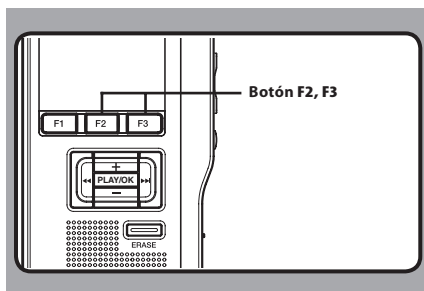

La información mostrada

Se mostrará la siguiente información.

[Nombre archivo]:

Nombre del archivo.

[Tiempo Rec]:

Hora y fecha de grabación del archivo.

[Autor ID]:

Muestra la identidad del autor del archivo.

Nota

- Cuando el archivo con Tipo de trabajo o Elemento de opción se transfiera desde el ordenador hasta esta unidad, la información se visualizará en la información del archivo.

1 Seleccione el archivo cuya información quiere visualizar.

- Véase P.164 para consultas sobre la selección de archivos.



2 Pulse el botón F2 (INFO).

- Se mostrará la información del archivo.
- Puede visualizar la información del archivo pulsando el botón **F3 (MENÚ)** y seleccionando **[Información]** en **[Menú archivo]**.

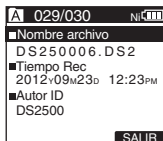

3

Visualización de la información de archivo

ES

165

Marcas índice

Las marcas índice pueden guardarse en un archivo durante la grabación o la reproducción. Las marcas índice se utilizan para identificar partes importantes del archivo de forma rápida y sencilla.

3

Marcas índice

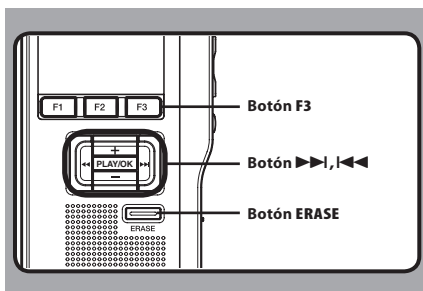

Ajuste de la marca índice

1 Durante la grabación o reproducción, pulse el botón **F3 (ÍNDICE)** para ajustar una marca índice.

- En la pantalla aparece un número de índice.

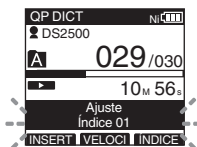

Localizando una marca índice

2 Pulse y mantenga presionado el botón **▶▶| o |◀◀** mientras reproduce un archivo.

- La grabadora para durante 1 segundo cuando llega a la marca índice.

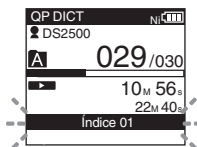

Borrado de una marca índice

3 Localice la marca índice que desea borrar.

4 Pulse el botón **ERASE** durante unos 2 segundos mientras aparece el número índice en la pantalla.

- Se borra la marca índice.

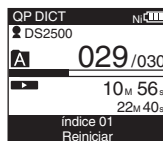



Notas

- Se pueden colocar hasta 32 marcas índice en un archivo.
- Cuando se bloquea un archivo o es de sólo lectura, o cuando el bloqueo de la tarjeta SD está activado, las marcas índice no pueden eliminarse. Limpie la configuración antes de borrar.

Índice de menús

- Configuración del Menú (Mientras que la grabadora se detiene, Pulse el botón **F3 (MENÚ)**)

Menú principal	Segundo nivel	Configuración	Pág Ref.
 Menú archivo	Bloqueo	[Off], [On]	P.170
	Información	Se visualiza la información del archivo.	P.165
 Menú Rec	Modo Rec	[QP], [SP]	P.154
	Sensib. Micro	[DICT], [CONF]	P.155
	VCVA	[Off], [On]	P.156
 Menú pantalla	Luz trasera	[On], [Off]	P.171
	Contraste	Nivel de contraste de programas [1]~[12] (Por defecto, [6]).	P.172
	LED	[On], [Off]	P.173
	Idioma	[English], [Deutsch], [Français], [Español], [Italiano], [Русском]	P.174
Menú aparato (A la página siguiente)			

3

Índice de menús

ES

Menú principal	Segundo nivel	Configuración	Pág Ref.
 Menú aparato	Tono	[On], [Off]	P.175
	Ahorro Energía	[5 minutos], [10 minutos], [30 minutos], [1hora], [Off].	P.145
	Fecha y hora	En la orden de la hora, de minutre, year, del mas, y del día.	P.148
	Batería	[Ni-MH], [Alcalina]	P.141
	Opciones USB	[Conectar USB]: [PC], [Adaptador AC], [Opcional] [USB]: [Compuesto], [Almacenamiento]	P.176
	Reiniciar	Restaura los valores iniciales del menú.	P.179
	Formato	Inicializa la tarjeta.	P.178
	Info tarjeta	[Libre], [Capacidad]	P.137
	Info sistema	[Modelo], [Versión], [Serie]	P.180
	Menú archivo (A la página 167)		

Notas

- Los idiomas disponibles pueden variar dependiendo del país en el que se haya adquirido el producto.
- Los ajustes aparecen en negrita en la columna "**Ajuste**" para indicar que es el ajuste inicial.

Método de configuración del menú

Cómo navegar por las distintas opciones del menú, utilizar el diagrama de flujo de la lista de menús (E3R P.167, P.168) y los pasos que se deben seguir para modificar o cambiar la configuración.

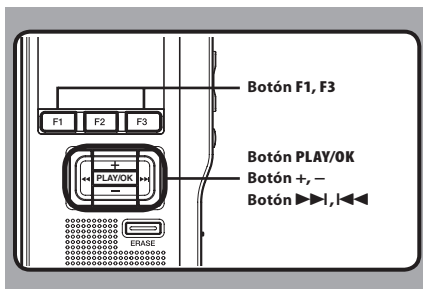

1 Pulse el botón F3 (MENÚ).

- Se visualizará la pantalla [Menú principal].

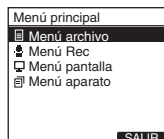

2 Pulse el botón + o – para desplazarse por el elemento [Menú principal] y realizar la configuración.

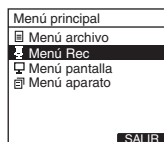

3 Pulse el botón PLAY/OK o >>>|.

- Entre en la configuración de los elementos del menú.

4 Pulse el botón + o – para desplazarse por el elemento del menú y realizar la configuración.

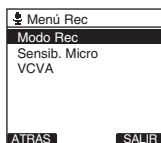

5 Pulse el botón PLAY/OK o >>>|.

- Se traslada al ajuste del elemento seleccionado.

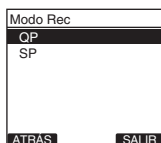

6 Pulse el botón + o – para cambiar el ajuste.

7 Pulse el botón PLAY/OK para confirmar el ajuste.

- Si pulse el botón <<< o F1 (ATRÁS), se cancelará el ajuste y se regresará al menú.
- Si pulsa el botón F3 (SALIR), se cancelará la configuración y saldrá de Menú.

8 Pulse el botón F3 (SALIR) o <<< para cerrar el menú.

3

Método de configuración del menú

ES

169

Bloqueo de archivos [Bloqueo]

Si un archivo está marcado como **[Bloqueo]**,  aparecerá en pantalla, impidiendo que los archivos se borren accidentalmente. El archivo tampoco se borrará si se eliminan todos los archivos de la carpeta.

3

Bloqueo de archivos

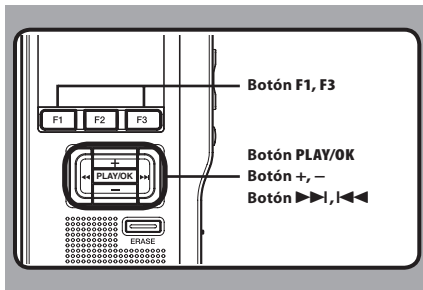

- 1 Seleccione el archivo que desea bloquear (Bloqueo).
- 2 Seleccione **[Bloqueo]** en la pantalla **[Menú archivo]** y pulse el botón **PLAY/OK** o **>>>**.
 - Consulte la P.169 para obtener más información sobre los ajustes de cada menú.

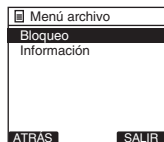

- 3 Pulse el botón **+ o -** para elegir entre **[On]** y **[Off]**.

[On]: Bloquea el archivo y evita que se borre.

[Off] aparece en la pantalla.

[Off]: Desbloquea el archivo y permite borrarlo.



- 4 Pulse el botón **PLAY/OK** para confirmar el ajuste.

- Aparecerá **[Bloqueo de archivo On]** o **[Bloqueo de archivo Off]** en la pantalla y volverá a la pantalla **[Menú archivo]**.
- Si pulsa el botón **<<<** o **F1 (ATRÁS)**, se cancelará el ajuste y volverá a la pantalla **[Menú archivo]**.
- Si pulsa el botón **F3 (SALIR)**, se cancelará la configuración y saldrá de Menú.

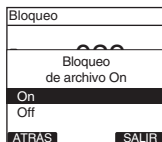

- 5 Pulse el botón **F3 (SALIR)** o **<<<** para cerrar el menú.



ES

170

Luz trasera [Luz trasera]

Cuando la luz de fondo de la pantalla esté [On], iluminará durante unos 10 segundos mientras el botón esté pulsado.

Esto es especialmente útil para comprobar la pantalla en lugares con poca luz.

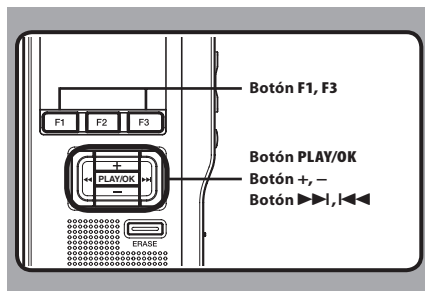

1 Seleccione [Luz trasera] en la pantalla [Menú pantalla] y pulse el botón PLAY/OK o >>>.

- Consulte la P.169 para obtener más información sobre los ajustes de cada menú.



2 Pulse el botón + o - para elegir entre [On] y [Off].

[On]: Iluminación está activada.

[Off]: Iluminación está desactivada.



3 Pulse el botón PLAY/OK para confirmar el ajuste.

- Aparecerá [Opciones establecidas] en la pantalla y volverá a la pantalla [Menú pantalla].
- Si pulsa el botón <<< o F1 (ATRÁS), se cancelará el ajuste y volverá a la pantalla [Menú pantalla].
- Si pulsa el botón F3 (SALIR), se cancelará la configuración y saldrá de Menú.

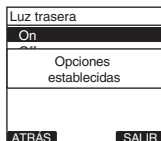

4 Pulse el botón F3 (SALIR) o <<< para cerrar el menú.

3

Luz trasera

Ajuste de contraste del LCD [Contraste]

El contraste se puede ajustar entre los valores [01] y [12].

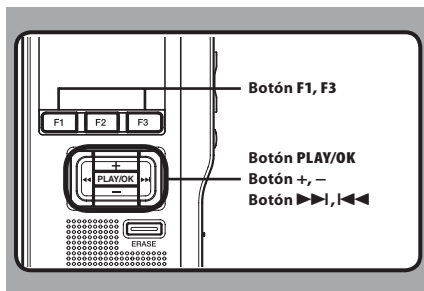

3

Ajuste de contraste del LCD

1 Seleccione [Contraste] en la pantalla [Menú pantalla] y pulse el botón PLAY/OK o >>>.

- Consulte la P.169 para obtener más información sobre los ajustes de cada menú.



2 Pulse el botón + o - para ajustar el nivel de contraste.

- Puede ajustar el nivel de contraste de la pantalla LCD desde [01] hasta [12].



3 Pulse el botón PLAY/OK para confirmar el ajuste.

- El nivel de contraste programado se ilumina y se vuelve a la pantalla [Menú pantalla].
- Si pulsa el botón <<< o F1 (ATRÁS), se cancelará el ajuste y volverá a la pantalla [Menú pantalla].
- Si pulsa el botón F3 (SALIR), se cancelará la configuración y saldrá de Menú.



4 Pulse el botón F3 (SALIR) o <<< para cerrar el menú.

LED [LED]

Puede configurar esta opción para que la luz indicadora de grabación no se ilumine.

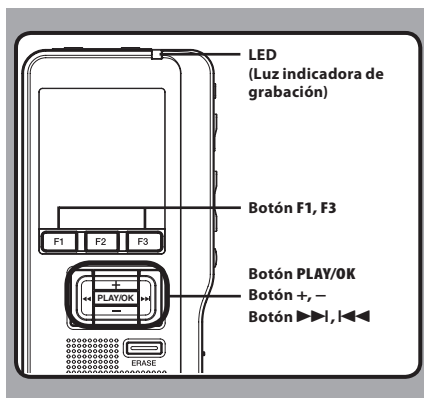

1 Seleccione [LED] en la pantalla [Menú pantalla] y pulse el botón PLAY/OK o >>>.

- Consulte la P.169 para obtener más información sobre los ajustes de cada menú.



2 Pulse el botón + o - para elegir entre [On] y [Off].

[On]: Se ajustará la luz del LED.
[Off]: Se cancelará la luz del LED.

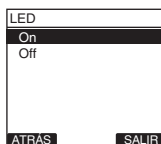

3 Pulse el botón PLAY/OK para confirmar el ajuste.

- Aparecerá [Opciones establecidas] en la pantalla y volverá a la pantalla [Menú pantalla].
- Si pulsa el botón <<< o F1 (ATRÁS), se cancelará el ajuste y volverá a la pantalla [Menú pantalla].
- Si pulsa el botón F3 (SALIR), se cancelará la configuración y saldrá de Menú.

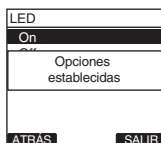

4 Pulse el botón F3 (SALIR) o <<< para cerrar el menú.

3
LED

Idioma [Idioma]

Puede elegir el idioma de la pantalla de la grabadora. Los idiomas disponibles pueden variar dependiendo del país en el que se haya adquirido el producto.

3

Idioma

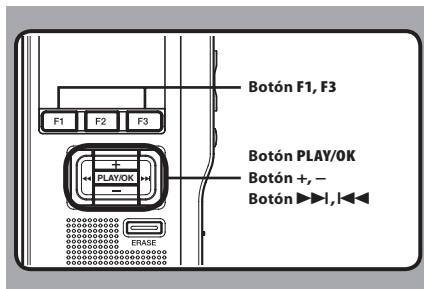

1 Seleccione [Idioma] en la pantalla [Menú pantalla] y pulse el botón PLAY/OK o ►►.

- Consulte la P.169 para obtener más información sobre los ajustes de cada menú.

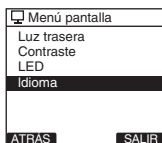

2 Pulse el botón + o - para seleccionar el idioma.

- [English]: Visualización en inglés.
- [Deutsch]: Visualización en alemán.
- [Français]: Visualización en francés.
- [Español]: Visualización en español.
- [Italiano]: Visualización en italiano.
- [Русском]: Visualización en ruso.

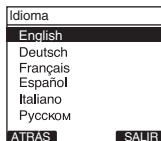

3 Pulse el botón PLAY/OK para confirmar el ajuste.

- La lengua que se visualiza cambia y se vuelve a la pantalla [Menú pantalla].
- Si pulsa el botón ◀◀ o F1 (ATRÁS), se cancelará el ajuste y volverá a la pantalla [Menú pantalla].
- Si pulsa el botón F3 (SALIR), se cancelará la configuración y saldrá de Menú.

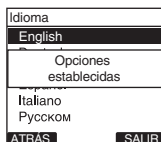

4 Pulse el botón F3 (SALIR) o ◀◀ para cerrar el menú.

Nota

- Los idiomas disponibles pueden variar dependiendo del país en el que se haya adquirido el producto.

Sonidos del sistema [Tono]

Cuando está [On], la grabadora emite pitidos para avisarle de que ha pulsado algún botón o de que se ha producido algún error.

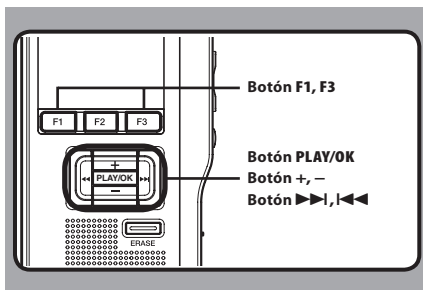

1 Seleccione [Tono] en la pantalla [Menú aparato] y pulse el botón PLAY/OK o >>>.

- Consulte la P.169 para obtener más información sobre los ajustes de cada menú.

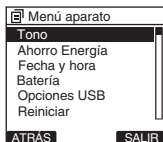

2 Pulse el botón + o – para elegir entre [On] y [Off].

[On]: Sonidos del sistema activados.

[Off]: Sonidos del sistema desactivados.

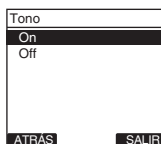

3 Pulse el botón PLAY/OK para confirmar el ajuste.

- Aparecerá [Opciones establecidas] en la pantalla y volverá a la pantalla [Menú aparato].
- Si pulsa el botón <<< o F1 (ATRÁS), se cancelará el ajuste y volverá a la pantalla [Menú aparato].
- Si pulsa el botón F3 (SALIR), se cancelará la configuración y saldrá de Menú.

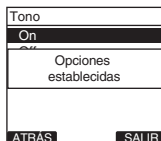

4 Pulse el botón F3 (SALIR) o <<< para cerrar el menú.

3

Sonidos del sistema

Cambio de la Clase USB [Opciones USB]

Además del ajuste [PC] (Conectar al ordenador para transferir archivos) o [Adaptador AC] (Conectar al adaptador AC para cargar la pila), la clase USB se puede cambiar para los diversos usos.

[Conectar USB]: Ajuste para conectar al ordenador.

[USB]: Ajuste para la clase USB.

3

Cambio de la Clase USB

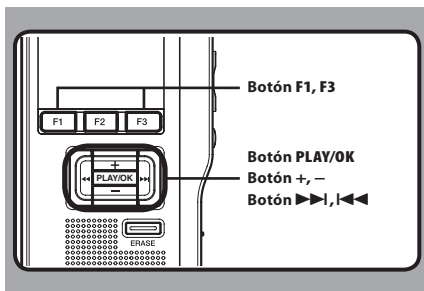

1 Seleccione [Opciones USB] en la pantalla [Menú aparato] y pulse el botón PLAY/OK o >>>.

- Consulte la P.169 para obtener más información sobre los ajustes de cada menú.

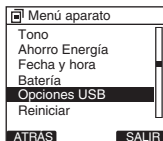

2 Pulse el botón + o - para seleccionar [Conectar USB] o [USB].



3 Pulse el botón PLAY/OK.

- Si selecciona [USB], continúe con el paso 6.

Cuando se selecciona [Conectar USB]:

4 Pulse el botón + o - para cambiar el ajuste.

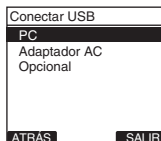

[PC]: Ajuste para cuando la grabadora se conecta al ordenador y se utiliza como dispositivo de almacenamiento o dispositivo compuesto. Conectado como almacenamiento o compuesto.

[Adaptador AC]: Ajuste para cuando la grabadora se conecta al ordenador o al adaptador AC (A514) (opcional) para cargarse.

[Opcional]: Especificaciones para confirmar el método de conexión cada vez que se hace la conexión USB.

5 Pulse el botón PLAY/OK para confirmar el ajuste.

- Si selecciona [Conectar USB], continúe con el paso 8.

ES

Cuando se selecciona [USB]:

- 6 Pulse el botón + o – para cambiar el ajuste.



[**Compuesto**]: Especificaciones cuando se conecta a la PC y se usa como dispositivo de almacenamiento externo, parlantes USB o micrófono.

[**Almacenamiento**]: Reconocido como un dispositivo de almacenamiento externo de la PC.

- 7 Pulse el botón **PLAY/OK** para confirmar el ajuste.
- 8 Pulse el botón **F3 (SALIR)** o **◀◀** para cerrar el menú.

Notas

- Cuando conecte por primera vez la grabadora al ordenador como dispositivo de almacenamiento externo, se instalará automáticamente el controlador para la grabadora en el ordenador.
- La PC no se puede reconocer cuando la grabadora está conectada a la PC cuando se configura para [**Conectar USB**] se fija a [**Adaptador AC**].

Formateo de la tarjeta [Formato]

Las tarjetas que han sido utilizadas en dispositivos que no son Olympus o las que no son reconocidas por la grabadora deben formatearse antes de utilizarlas en la misma.

Para familiarizarse con el proceso de formateo, lea los pasos que se especifican a continuación. La configuración del menú de la grabadora no puede inicializarse. La inicialización de los elementos del menú debe configurarse a través de DSS Player o de la opción **[Reiniciar]** de la grabadora.

3

Formateo de la tarjeta

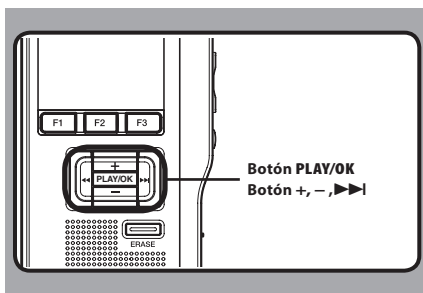

1 Seleccione [Menú aparato] desde la pantalla [Formato] y pulse el botón PLAY/OK o >>>|.

- Consulte la P.169 para obtener más información sobre los ajustes de cada menú.



2 Pulse el botón + o - para marcar la opción [Empezar].

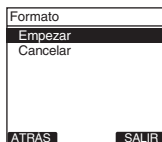

3 Pulse el botón PLAY/OK para confirmar la selección [Empezar].

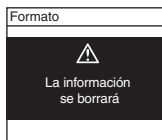

4 Pulse otra vez el botón + o - para marcar la opción [Empezar].

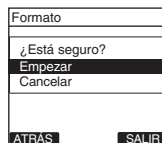

5 Pulse otra vez el botón PLAY/OK para inicializar el proceso de formateo.

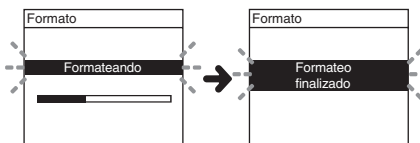

- El mensaje **[Formateo finalizado]** aparecerá cuando el formateo termine.

ES

178

Inicialice la configuración del menú de la grabadora [Reiniciar]

Para restaurar la configuración del menú de la grabadora en el momento de su compra (configuración inicial), realice los ajustes desde **[Reiniciar]** en **[Menú aparato]** o utilizando DSS Player.

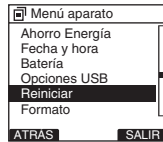

Notas

- El tiempo requerido para formatear las tarjetas difiere de acuerdo con la capacidad de las mismas. No interrumpa el proceso de formateo realizando las siguientes operaciones. Podría dañar los datos o la tarjeta.
 - Retire la tarjeta.
 - Retire las pilas.
- Cuando se formatea la tarjeta, se borran todos los datos almacenados, incluidos los archivos bloqueados.
- Si se inserta una tarjeta sin formatear, la grabadora visualiza automáticamente la opción de formateo en el menú.
- Las tarjetas SD cuyo bloqueo de tarjeta SD esté activado no podrán inicializarse.
- El formateo de la grabadora será en Formato Rápido. Si formatea la tarjeta, se actualiza la información de la gestión de ficheros y los datos de la tarjeta no se borran totalmente. Al dejar la tarjeta o disponer de ella tenga cuidado de la fuga de datos de la tarjeta. Le recomendamos que destruya la tarjeta cuando disponga de ella.

Compruebe la información del sistema [Info sistema]

Se puede visualizar la información del sistema sobre la grabadora, como **[Modelo]**, **[Versión]** y **[Serie]**.

En esta grabadora se puede comprobar la información de la tarjeta (☞ P.137) y del archivo (☞ P.166).

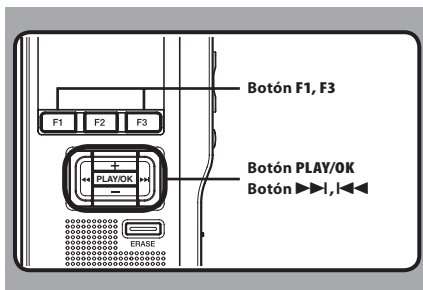

3

Compruebe la información del sistema

- 1 Seleccione **[Info sistema]** en la pantalla **[Menú aparato]** y pulse el botón **PLAY/OK** o **>>>**.

- Aparecerá **[Modelo]**, **[Versión]** y **[Serie]**.
- Consulte la P.169 para obtener más información sobre los ajustes de cada menú.

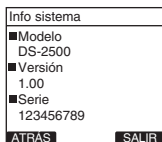

- 2 Pulse el botón **PLAY/OK**, **<<<** o **F1** (**ATRÁS**).
- 3 Pulse el botón **F3** (**SALIR**) o **<<<** para cerrar el menú.

ES

Administración de archivos en su PC

Software DSS Player

DSS Player es una herramienta de software muy completa que proporciona un método sencillo y, a la vez, sofisticado de administrar sus grabaciones. Algunas de las características de DSS Player son:

- Arranque automático de la aplicación al conectar el dispositivo.
- Descarga automática del dictado al conectar el dispositivo.
- Configuración del menú de la grabadora de voz.
- Grabación y edición directa de dictados existentes mediante el uso de botones de la grabadora de voz.

Asegúrese de que su ordenador cumple los requisitos mínimos que figuran a continuación.

Requisitos mínimos

Windows

Sistema operativo:

- Microsoft® Windows® XP:
 - Professional / Home Edition SP3 x86
 - Professional / Home Edition SP2 x64
- Microsoft® Windows Vista®:
 - Ultimate / Enterprise / Business / Home Premium / Home Basic SP2 (ambos x86/64)
- Microsoft® Windows 7®:
 - Ultimate / Enterprise / Professional / Home Premium (ambos x86/64)
 - Ultimate / Enterprise / Professional / Home Premium SP1 (ambos x86/64)

CPU:

- Microsoft® Windows® XP / Vista / 7: 1 GHz o superior

RAM:

- Microsoft® Windows® XP:
 - 256 MB o superior
- Microsoft® Windows Vista®:
 - 1 GB o superior
- Microsoft® Windows 7®:
 - 1 GB o superior (32 bit) / 2 GB o superior (64 bit)

Espacio en el disco duro: 2 GB o superior

Navegador:

Microsoft Internet Explorer 6.0 o posterior

Unidad:

Unidad de CD-ROM, CD-R, CD-RW, DVD-ROM

Pantalla:

800 x 600 píxeles o más, 65,536 colores o más (se recomiendan 16,770,000 colores o más)

Puerto USB: Uno o más puertos disponibles

Otros:

Con el Dictation Module: Un dispositivo de sonido compatible con Windows y de conformidad con Microsoft WDM o MME.

Macintosh

Sistema operativo:

Mac OS X 10.4.11 - 10.7

CPU:

PowerPC® G3 500 MHz o superior
o Intel Core Solo/Duo 1.5 GHz o superior

RAM:

256 MB o superior (Se recomienda 512MB o más)

Espacio en el disco duro:

200 MB o superior

Unidad: Unidad de CD-ROM, CD-R, CD-RW, DVD-ROM

Navegador:

Macintosh Safari 3.0.4 o posterior
mozilla Firefox 3.6.20 o posterior

Pantalla: 1024 x 768 píxeles o más, 32.000 colores o más

Puerto USB: Un o puerto libre

Otros: Dispositivo de Audio

Notas

- Incluso en caso de que se satisfagan las condiciones anteriores, no son compatibles los ordenadores automodificados, los SO autoactualizados o los entornos de múltiples SO.
- La versión de Macintosh no es compatible con el software de reconocimiento de voz.
- Para obtener información sobre la compatibilidad con las últimas actualizaciones de SO, visite la página web de Olympus <http://www.olympus-global.com/en/global/>.

Instalación de software

Asegúrese de haber hecho lo siguiente antes de proceder a realizar la instalación:

- Cierre todas las aplicaciones que esté ejecutando.
- Si está usando un disquete, expúlselo de su ordenador.
- Si está ejecutando Windows XP/Vista/7 o Mac OS X en una red, tiene que acceder a ésta como un administrador.

Windows

Para Windows, existe un método de instalación para particulares y otro para administradores para la instalación en distintos PCs de clientes.

En este documento se detalla el método de instalación del software para particulares en un solo ordenador.

1 Inserte el CD de DSS Player de Olympus en el lector de CD-ROM.

- El programa de instalación se iniciará automáticamente.
Si el programa de instalación no se inicia automáticamente, examine la unidad de CD-ROM y ejecute "launcher.exe".

2 Arrancará la instalación

- Seleccione el idioma que desee instalar pulsando en el menú desplegable de la parte superior izquierda [Instalación de DSS Player Standard].

3 Se iniciará el asistente de instalación.

- Una vez haya aceptado el acuerdo de la licencia, introduzca su nombre, el de su empresa y el número de identificación de la licencia (número de serie).
El número de identificación de la licencia está impreso en la tarjeta de identificación de la licencia incluida en el paquete de la grabadora.

4 Continúe con la instalación siguiendo las instrucciones en pantalla.

Macintosh

1 Inserte el CD de DSS Player de Olympus en el lector de CD-ROM.

2 Haga clic doble en el icono CD.

3 Haga doble clic en el icono de configuración.

- Se iniciará el asistente de instalación.
Una vez haya aceptado el acuerdo de la licencia, siga las instrucciones en pantalla para completar la instalación.

4 Continúe con la instalación siguiendo las instrucciones en pantalla.

5 Se le pedirá que reinicie, por lo que deberá hacerlo siguiendo las instrucciones.

Desinstalación de software

Window

- 1 Salga del programa DSS Player.
- 2 Pulse el botón **[Inicio]** de la barra de tareas.
- 3 Seleccione **[Agregar/Quitar programas]** en **[Panel de control]**.
 - Se mostrará una lista de todas las aplicaciones instaladas.
- 4 Seleccione **[Olympus DSS Player Standard]**, después pulse el botón **[Agregar o quitar programas]**.
- 5 Continúe con la desinstalación siguiendo las instrucciones en pantalla.

Macintosh

- 1 Salga del programa DSS Player.
- 2 Haga doble clic en **[DSS Uninstaller]** en **[Application]** → carpeta **[DSS Player]**.
 - Aparece un desinstalador.
- 3 Continúe con la desinstalación siguiendo las instrucciones en pantalla.

Nota

- Los archivos de dictado que realice se almacenarán en la carpeta **[MESSAGE]**. Si no los necesita, bórrelos. Puede confirmar la localización de la carpeta **[MESSAGE]** haciendo clic en **[Options]** en el menú **[Tools]** antes de instalar.

Uso de la Ayuda en línea

Para información sobre el uso de DSS Player y sus características, refiérase a la Ayuda en línea.

Para iniciar la Ayuda en línea:

Windows

- 1 Haga clic en el botón **[Inicio]**, después seleccione **[Todos los Programas]**, **[Olympus DSS Player Standard]**, **[Ayuda de Dictation Module]**.
- 2 Mientras DSS Player se está ejecutando, seleccione **[Contenido]** en el menú **[Ayuda]**.
- 3 Cuando ejecute DSS Player, pulse **F1** en el teclado.

Macintosh

- 1 Mientras DSS Player se está ejecutando, seleccione **[DSS Player Help]** en el menú **[Ayuda de DSS Player]**.

Nota

- La Ayuda en línea está disponible después de la instalación de DSS Player.

Conexión de la reproductora al PC

4

Conexión de la reproductora al PC

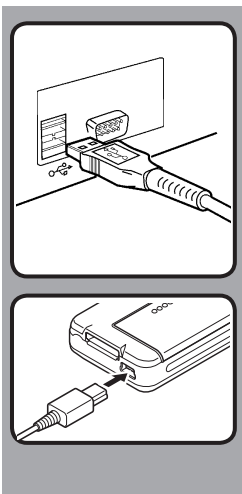

Conexión a su ordenador usando el cable USB

- 1 Arrancar el PC.
- 2 Conecte el cable USB en el puerto USB del ordenador.
- 3 Asegúrese de que la grabadora se ha detenido y conecte el cable USB al puerto de conexión de la grabadora.

- Si se visualiza [Remota] en la grabadora, esto indica que las conexiones se realizaron de forma correcta.

Una vez que conecta la grabadora al ordenador, la grabadora recibirá alimentación a través del cable USB.

Mientras la grabadora está conectada al ordenador, la tarjeta SD se reconoce como una unidad de disco extraíble.

Notas

- NUNCA extraiga la tarjeta o desconecte el cable USB mientras la luz del indicador grabación se encuentra parpadeando. Al hacerlo, se borrarán los datos grabados en la tarjeta.
- Puede que algunos ordenadores no suministren energía suficiente y la grabadora no se conecte. Consulte en el manual de usuario de su ordenador la información referente al puerto USB del ordenador.
- No conecte la grabadora a un ordenador utilizando un hub USB. Asegúrese de conectarla a un puerto USB en su ordenador.
- Asegúrese de enchufar bien el cable. De lo contrario, la grabadora podría no funcionar.

Desconexión de su PC

Windows

- 1 Haga clic en  en la barra de tareas, ubicada en el extremo inferior derecho de la pantalla. Haga clic en [Quitar hardware con seguridad].**
 - La letra de la unidad diferirá según el ordenador que esté utilizando.
- 2 Confirme que la luz indicadora de LED de la grabadora se haya apagado antes de desconectar el cable USB.**

Macintosh

- 1 Mueva el icono del disco de la grabadora que se visualiza en la pantalla deslizándolo hacia la papelera, y deposítelo ahí.**
- 2 Desconecte el cable de conexión USB.**

Notes

- NUNCA extraiga la tarjeta o desconecte el cable USB mientras la luz del indicador grabación se encuentra parpadeando. Al hacerlo, se borrarán los datos grabados en la tarjeta.
- Puede que algunos ordenadores no suministren energía suficiente y la grabadora no se conecte. Consulte en el manual de usuario de su ordenador la información referente al puerto USB del ordenador.
- No conecte la grabadora a un ordenador utilizando un hub USB. Asegúrese de conectarla a un puerto USB en su ordenador.
- Asegúrese de enchufar bien el cable. De lo contrario, la grabadora podría no funcionar.
- Este es un software para guardar los archivos grabados con esta grabadora en su ordenador mediante una conexión USB.
- Aunque el software sea satisfactorio, no admitimos actualizaciones del OS, del entorno de arranques múltiples ni de ordenadores automodificados.

Ejecutar de software DSS Player

Por defecto, al conectar la grabadora al ordenador, la aplicación se iniciará automáticamente.

Windows

Invalidez el arranque automático:

1 Haga clic con el botón derecho del ratón sobre **Nuevo Hardware Encontrado** en la bandeja de sistema, en la esquina inferior izquierda de la pantalla, después seleccione **[Settings startup application]**.

2 Haga clic en **[DSS Player Standard]**.

- La marca de selección de **[DSS Player Standard]** desaparece.

Arranque manual:

1 Haga clic en el botón **[Inicio]**, después, seleccione **[Todos los Programas]**.

- Se mostrará el menú de los programas.

2 Seleccione **[Olympus DSS Player Standard]**. Después, haga clic en **[Dictation Module]**.

Macintosh

Invalidez el arranque automático:

1 Haga clic en **System Preferences** de **Dock**.

2 Haga clic en **Device Detector**.

3 Desactive la opción de arranque automático.

Arranque manual:

1 Haga doble clic en el icono de **DSS Player** para la carpeta en **[Application]** → **[DSS Player]**.

- Se mostrará el menú de los programas.

2 Registre la información de usuario.

- Al arrancar el programa, aparecerá la pantalla de registro de usuario. Introduzca el número de serie. Consulte el número de serie en el sello adjunto al paquete de CD-ROM que se incluye con DSS Player. Cuando termine la introducción, haga clic en **[OK]** para completar el registro.

Otros Métodos Prácticos de Uso

Uso como Memoria Externa del Ordenador

Cuando la grabadora está conectada al ordenador, se reconocerá como unidad removible. Puede visualizar y tener acceso a la tarjeta de la grabadora desde Mi PC y descargar datos de la tarjeta a su ordenador utilizando los comandos estándar de Windows, copiar/mover y borrar. Asimismo, puede subir datos del ordenador a la tarjeta de la grabadora de la misma manera.

Ejemplo: Cómo copiar datos de un ordenador a una tarjeta utilizando Explorer o Finder

- 1 Conecte la grabadora a su PC.**
 - En el apartado "Conexión a su ordenador usando el cable USB" (P.184), verá el modo de realizar la conexión.
- 2 Abra la ventana del Explorador.**
 - Se visualizará [Disco extraíble].
- 3 Copie los datos.**
 - Mientras los datos se graban o copian, el piloto de grabación/reproducción de la grabadora parpadeará.
- 4 Desconecte la grabadora del ordenador.**

Nota

- NUNCA extraiga la tarjeta o desconecte el cable USB mientras la luz del indicador grabación se encuentra parpadeando. Al hacerlo, se borrarán los datos grabados en la tarjeta.

Otra información

Lista de mensajes de alarma

Mensaje	Explicación	Acción
[Batería baja]	La carga en la batería se está agotando.	Cargue las pile o cámbielas por unas nuevas (☞ P.140, P.142, P.143).
[Archivo protegido]	Intento de borrar un archivo de bloqueo.	Desbloquee el archivo desde file menu (☞ P.170).
[Índice lleno]	El archivo está lleno con marcas índice (máximo de 32 marcas).	Borre las marcas índice que ya no necesidad (☞ P.166).
[Carpeta llena]	La carpeta está llena de archivos (máximo de 200 archivos).	Borre los archivos innecesarios (☞ P.160).
	La carpeta de destino ya tiene la cantidad máxima de archivos (200).	Borre los archivos innecesarios (☞ P.160).
[Error de borrado]	Se ha producido un error durante el borrado.	Vuelva a borrar. Formatee la tarjeta si se produce un error de borrado.
[Tarjeta no válida]	Se insertó una tarjeta incompatible.	Inserte una tarjeta compatible (☞ P.147).
[Tarjeta ilegible]	La tarjeta no se puede utilizar con esta grabadora.	Extraiga la tarjeta.
[Memoria llena]	La tarjeta no tiene más memoria restante.	Borre los archivos que ya no sean necesarios o inserte otra tarjeta.
[Error al formatear]	Se produjo un error durante el formateo.	Reformatear la tarjeta (☞ P.178).
[Error en el sistema]	Error del sistema detectado en la grabadora.	Esto es un fallo, por tanto dirjase a la tienda donde adquirió la grabadora o a un servicio Olympus para repararla.
[Introducir tarjeta]	No hay tarjeta insertada.	Inserte una tarjeta (☞ P.147).
[Imposible archivar en el sistema conecte el PC y borre ficheros]	No se puede crear el archivo para administración.	Conecte la grabadora a un ordenador y borre los archivos innecesarios.

Resolución de fallos

Síntoma	Causa probable	Acción
No aparece nada en la pantalla	Las baterías no están bien cargadas.	Verifique que la polaridad es la correcta (véase P.140).
	Las baterías están agotadas.	Cargue las pile o cámbielas por unas nuevas (véase P.140, P.142, P.143).
	La grabadora se encuentra apagada.	Encienda (ON) la grabadora (véase P.145).
No puede ponerse en marcha	La grabadora se encuentra apagada.	Encienda (ON) la grabadora (véase P.145).
	Las baterías están agotadas.	Cargue las pile o cámbielas por unas nuevas (véase P.140, P.142, P.143).
No puede grabar	La tarjeta no posee memoria suficiente.	Borre archivos innecesarios o inserte otra tarjeta (véase P.147, P.160).
	La tarjeta no está formateada.	Formatee la tarjeta (véase P.178).
	Ha llegado al máximo número de archivos.	Cambie a cualquier otra carpeta (véase P.164).
	La tarjeta SD está bloqueada.	Desactive el bloqueo de la tarjeta SD
No se escucha el tono de reproducción	Hay un auricular conectado.	Desconecte los auriculares y use los altavoces internos.
	El nivel de volumen está ajustado a [00].	Ajuste el botón + (Volumen) (véase P.158).
No puede borrar	El archivo está bloqueado.	Desbloquee el archivo desde file menu (véase P.170).
	La tarjeta SD está bloqueada.	Desactive el bloqueo de la tarjeta SD
Se escucha un ruido durante la reproducción	Se movió la grabadora durante la grabación.	————
	La grabadora estaba cerca de un teléfono celular o luz fluorescente durante la grabación o reproducción.	Aleje la grabadora.
El nivel de grabación está muy bajo	La sensibilidad del micrófono es demasiado baja.	Cambie la sensibilidad del micrófono al modo Conference y pruebe nuevamente (véase P.155).

Resolución de fallos/Asistencia y ayuda técnica

Síntoma	Causa probable	Acción
No puede colocar marcas índice	Ha llegado al máximo número de marcas índice (32).	Borre las marcas índice no necesarias (☞ P.166).
	El archivo está bloqueado.	Desbloquee el archivo desde file menu (☞ P.170).
	La tarjeta SD está bloqueada.	Desbloquee el archivo
No se puede cargar	[Batería] esta ajustado en [Alcalina].	Cuando utilice las baterías recargables suministradas, seleccione el ajuste de pila en [Ni-MH]. Evite también utilizar las pilas fuera de los límites de temperatura recomendados (☞ P.141, P.144).
	No ha pulsado el botón PLAY/OK .	Cuando utilice la conexión USB, siga la pantalla de confirmación y pulse el botón PLAY/OK
	[USB] esta ajustado en [Compuesto].	Detenga el funcionamiento de la grabadora. La carga empezará 1 minuto después de terminar la operación. Cierre las aplicaciones que se estén utilizando.
No se puede encontrar el archivo grabado	Carpeta errónea.	Cambie a la carpeta correcta (☞ P.164).
No se puede conectar al ordenador	A veces no puede conectarse a algunos PCs con Windows XP o Vista.	Necesita cambiar los ajustes USB de su PC. Vea la Ayuda en línea del DSS Player para más información (☞ P.183).

6

Resolución de fallos / Asistencia y ayuda técnica

Asistencia y ayuda técnica

El siguiente contacto es sólo para asistencia y ayuda técnica acerca del software y las grabadoras de OLYMPUS.

- **Número del servicio permanente de ayuda técnica en los EE. UU. y Canadá:**
1-888-553-4448
- **Dirección de correo electrónico para atención al cliente en los EE. UU. y Canadá:**
distec@olympus.com
- **Número gratuito del servicio permanente de ayuda técnica en Europa:**
Toll free number: 00800 67 10 83 00
Disponible para Austria, Bélgica, Dinamarca, Finlandia, Francia, Alemania, Italia, Luxemburgo, Países Bajos, Noruega, Portugal, España, Suecia, Suiza y el Reino Unido
Números de pago en el resto de Europa
+ 49 180 567 1083
+ 49 40 23773 4899
- **Dirección de correo electrónico para atención al cliente en Europa**
Audio.Support@olympus-europa.com

ES

Accesorios (opcional)

- **Auricular: E62, E102**
Auricular estéreo para su ordenador. Una herramienta útil para la transcripción para PC.
- **Audífono mono binaural: E20**
- **Micrófono mono de cancelación de ruido: ME12 (Micrófono para el dictado)**
Se recomienda para mejorar la precisión en el software de reconocimiento de voz.
- **Micrófono externo: ME15**
Un micrófono de solapa omnidireccional que se sujeta a la ropa. Se utiliza para grabar su propia voz o la de personas que se encuentren cerca.
- **Micrófono mono con cancelación de ruido con alta sensibilidad: ME52W**
Este micrófono se utiliza para grabar sonido a distancia a la vez que se minimiza el ruido ambiental.
- **Cable de conexión: KA333**
Use para conectar la toma de micrófono de esta unidad a una radio u otra fuente de sonido.
- **Auricular del teléfono: TP8**
El micrófono tipo auricular puede colocarse en la oreja mientras llama por teléfono. La voz o conversación de la llamada puede grabarse claramente.
- **Conjunto de pilas recargables Ni-MH y cargador: BC400 (Sólo Europa)**
Con el BC400 se incluye un cargador de pilas recargables (BU-400) y 4 pilas recargables Ni-MH (BR401) en un paquete. Este cargador puede cargar rápidamente pilas recargables Ni-MH AA o AAA de Olympus.
- **Batería recargable Ni-MH: BR404**
Baterías de alta eficiencia y larga vida útil.
- **Adaptador AC USB: A514**
Adaptador AC DC5V para conexión USB.
- **Docking Station: CR10**

Especificaciones

Puntos generales

- **Formato de grabación:**
DS2 (Digital Speech Standard Pro)
- **Medios de grabación:**
SD-tarjeta: 512 MB a 32 GB
- **Nivel de entrada:**
- 70 dBv
- **Frecuencia de muestreo:**
Modo [QP]: 16 kHz
Modo [SP]: 12 kHz
- **Respuesta de frecuencia general:**
Modo [QP]: 200 Hz a 7.000 Hz
Modo [SP]: 200 Hz a 5.000 Hz
- **Tiempo de grabación (Tarjeta de 2 GB):**
Modo [QP]: 148 horas.
Modo [SP]: 303 horas.
- **Guía para la vida útil de la batería**

Los siguientes son valores exclusivamente de referencia.

Pila alcalina

Durante el modo de grabación (Micrófono integrado):

Modo [QP]: Aprox. 40 h.
Modo [SP]: Aprox. 50 h.

Durante el modo reproducción (Reproducción de auricular):

Todos los modos: Aprox. 48 h.

Baterías recargables Ni-MH

Durante el modo de grabación (Micrófono integrado):

Modo [QP]: Aprox. 30 h.
Modo [SP]: Aprox. 37 h

Durante el modo reproducción (Reproducción de auricular):

Todos los modos: Aprox. 35 h

- **Altavoz:**
Altavoz dinámico redondo de ø23mm integrado
- **Toma de MIC/EAR:**
Toma miniatura de ø3,5 mm mini-jack, impedancia MIC 2 kΩ, EAR 8 Ω o más.
- **Máxima salida de trabajo (CC de 3 V):**
300 mW o más (altavoz 8 Ω)

- **Máxima salida de los auriculares:**
≤ 150 mV (de acuerdo con la norma EN 50332-2)

- **Requi(Mono)sitos de entrada de alimentación:**

Pila:

Dos pilas AAA (LR03) o dos baterías Ni-MH recargables

Alimentación externa:

Adaptador AC de conexión USB (A514) 5 V

- **Dimensiones externas:**

113.5 mm × 50.0 mm × 17 mm (sin salientes)

- **Peso:**

105 g (incluyendo pilas)

- **Temperatura durante el funcionamiento:**

0°C - 42°C / 32°F - 107.6°F

Tamaño de Memoria de las Tarjetas y Tiempo de Grabación Aproximado *1

Tamaño de la Memoria	Modo [QP]	Modo [SP]
512 MB	37,5 hr.	77 hr.
1 GB	73 hr.	150 hr. *2
2 GB	148 hr. *2	303 hr. *2
4 GB	290 hr. *2	595 hr. *2
8 GB	588 hr. *2	1205 hr. *2
16 GB	1178 hr. *2	2413 hr. *2
32 GB	2363 hr. *2	4843 hr. *2

Los que aparecen arriba son tiempos estándar y la disponibilidad del tiempo de grabación varía según la tarjeta.

*1: Tiempo de grabación disponible para un archivo continuo. Es posible que el tiempo de grabación disponible se reduzca si se hacen muchas grabaciones cortas.

*2: Tiempo total de grabación de varios archivos. El tiempo de grabación máximo por archivo es 99 horas 59 minutos.

Las especificaciones y diseño están sujetos a cambios sin previo aviso.

La vida útil de la batería es medida por Olympus. Puede variar en gran medida, dependiendo del tipo de pilas que se utiliza y de las condiciones de uso.

Memo

Memo

For customers in North and South America:

Declaration of Conformity

Model Number : DS-2500
Trade Name : DIGITAL VOICE RECORDER
Responsible Party : OLYMPUS IMAGING AMERICA INC.
Address : 3500 Corporate Parkway, P.O. Box 610, Center Valley, PA 18034-0610, U.S.A.
Telephone Number : 1-888-553-4448

This device Complies with Part 15 of the FCC Rules. Operation is subject to the following two conditions: (1) This device may not cause harmful interference, and (2) this device must accept any interference received, including interference that may cause undesired operation.



**Tested To Comply
With FCC Standards
FOR HOME OR OFFICE USE**

Canadian RFI:

This digital apparatus does not exceed the Class B limits for radio noise emissions from digital apparatus as set out in the Radio Interference Regulations of the Canadian Department of Communications.

Cet appareil numérique ne dépasse pas les limites de la Catégorie B pour les émissions de bruit radio émanant d'appareils numériques, tel que prévu dans les Règlements sur l'Interférence Radio du Département Canadien des Communications.

OLYMPUS[®]

OLYMPUS IMAGING CORP.

Shinjuku Monolith, 3-1 Nishi-Shinjuku 2-chome, Shinjuku-ku, Tokyo 163-0914, Japan.

Tel. +81 (0)3-3340-2111

<http://www.olympus.com>

OLYMPUS IMAGING AMERICA INC.

3500 Corporate Parkway, P.O. Box 610, Center Valley, PA 18034-0610, U.S.A. Tel. 1-888-553-4448

<http://www.olympusamerica.com>